



95.05

Homologaciones (según los tipos):



095.01

- VALOR NOMINAL: 10 A - 250 V con corrientes >10 A, los bornes de los contactos deben conectarse en paralelo (21 con 11, 24 con 14, 22 con 12)
- AISLAMIENTO: ≥ 6 kV (1.2/50µs) entre bobina y contactos
- GRADO DE PROTECCION: IP 20
- TEMPERATURA AMBIENTE: (-40...+70) °C
- PAR DE APRIETE: 0.5 Nm
- LARGURA DE PELADURA DEL CABLE: 8 mm
- CAPACIDAD DE CONEXION DE LOS BORNES:

	Hilo rígido	Hilo flexible
mm ²	1x6 / 2x2.5	1x4 / 2x2.5
AWG	1x10 / 2x14	1x12 / 2x14

Tipo de relé	40.31		40.51, 40.52, 40.61	
	AZUL	NEGRO	AZUL	NEGRO
Color	AZUL	NEGRO	AZUL	NEGRO
Zócalo con bornes a tornillo: montaje en panel o rail de 35mm (EN 50022), con brida 095.01 y con código de composición SPA	95.03	95.03.0	95.05	95.05.0
Palanca de fijación y extracción (suministrado con el zócalo)	095.01	095.01.0	095.01	095.01.0
Brida	095.71			
Puente de 8 terminales para interconexión de zócalos tipo 95.03 y 95.05	095.18	095.18.0	095.18	095.18.0
Etiqueta de identificación	095.00.4			
Módulos (ver tablilla abajo)	99.02			
Módulos temporizados	86.10, 86.20			

40

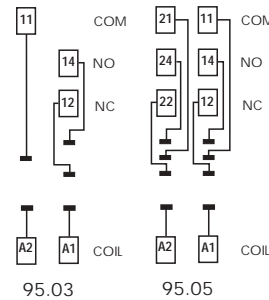
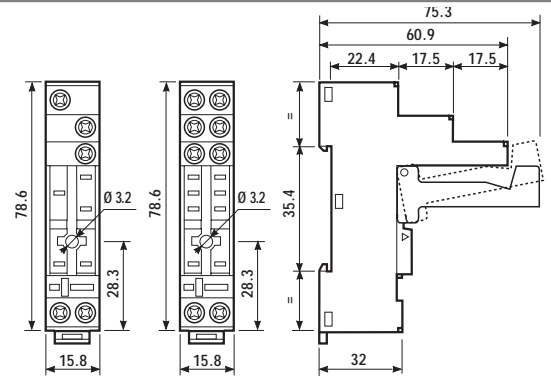

095.18

- VALOR NOMINAL: 10 A - 250 V

Puente de 8 terminales para zócalos 95.03 y 95.05	095.18
---	--------

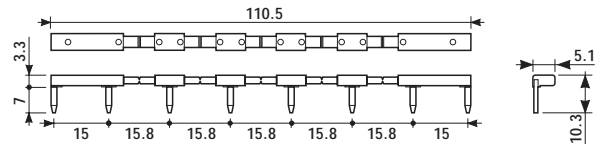

99.02

Módulos 99.02 para zócalos 95.03 y 95.05	AZUL
Diodo** (+A1) (6...220) V DC	99.02.3.000.00
LED (6...24) V DC/AC	99.02.0.024.59
LED (28...60) V DC/AC	99.02.0.060.59
LED (110...240) V DC/AC	99.02.0.230.59
LED + Diodo** (+A1) (6...24) V DC	99.02.9.024.99
LED + Diodo** (+A1) (28...60) V DC	99.02.9.060.99
LED + Diodo** (+A1) (110...220) V DC	99.02.9.220.99
LED + Varistor (6...24) V DC/AC	99.02.0.024.98
LED + Varistor (28...60) V DC/AC	99.02.0.060.98
LED + Varistor (110...240) V DC/AC	99.02.0.230.98
RC (6...24) V DC/AC	99.02.0.024.09
RC (28...60) V DC/AC	99.02.0.060.09
RC (110...240) V DC/AC	99.02.0.230.09
Antirremanencia (62 kΩ/1W) (110...240) V AC	99.02.8.230.07

**Para alimentaciones en DC, aplicar el polo positivo al borne A1. Los módulos de color negro són disponibles bajo pedido.

40



Homologaciones (según los tipos):



- VALOR NOMINAL: 10 A - 250 V con corrientes > 10 A, los bornes de los contactos deben conectarse en paralelo (21 con 11, 24 con 14, 22 con 12)
- AISLAMIENTO: ≥ 6 kV (1.2/50 μ s) entre bobina y contactos (sólo tipos 95.63/75)
- GRADO DE PROTECCION: IP 20
- TEMPERATURA AMBIENTE: (-40...+70) °C
- PAR DE APRIETE: 0.5 Nm
- LARGURA DE PELADURA DEL CABLE: 7 mm
- CAPACIDAD DE CONEXION DE LOS BORNES:

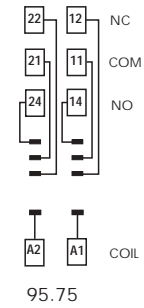
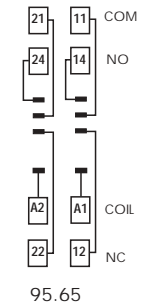
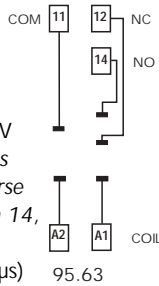
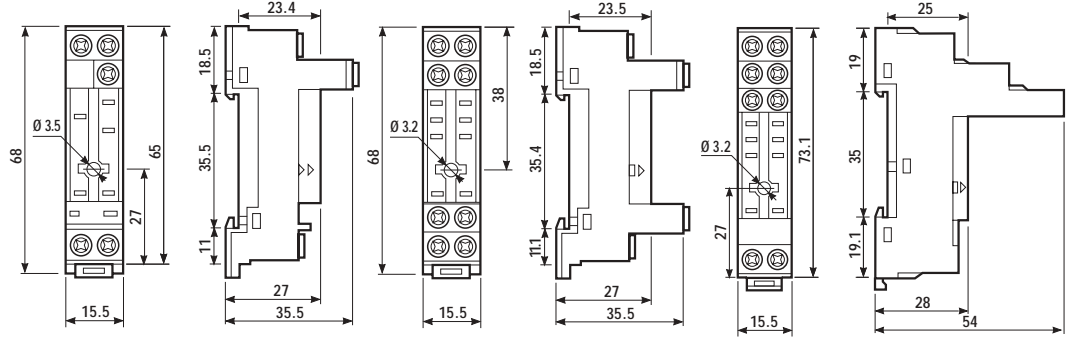

	Hilo rígido	Hilo flexible
mm ²	1x6 / 2x2.5	1x4 / 2x2.5
AWG	1x10 / 2x14	1x12 / 2x14

Tipo de relé	40.31		40.51, 40.52, 40.61			
	AZUL	NEGRO	AZUL	NEGRO	AZUL	NEGRO
Color	AZUL	NEGRO	AZUL	NEGRO	AZUL	NEGRO
Zócalo con bornes a tornillo: montaje en panel o rail de 35mm (EN 50022), con brida O95.71 y con código de composición SMA	95.63	95.63.0	95.65	95.65.0	95.75	95.75.0
Brida	O95.71					
Puente de 8 terminales para interconexión de zócalos tipo 95.63 y 95.75	O95.08	O95.08.0	O95.08	O95.08.0	O95.08	O95.08.0
Módulos (ver tablilla abajo)	99.01		—		99.01	



- VALOR NOMINAL: 10 A - 250 V

Puente de 8 terminales para zócalos 95.63, 95.65 y 95.75	O95.08
--	--------

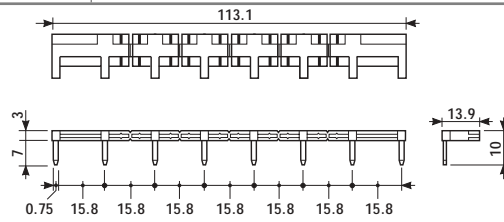

Módulos 99.01 para zócalos 95.63 y 95.75		AZUL
Diodo** (+A1)	(6...220) V DC	99.01.3.000.00
LED	(6...24) V DC/AC	99.01.0.024.59
LED	(28...60) V DC/AC	99.01.0.060.59
LED	(110...240) V DC/AC	99.01.0.230.59
LED + Diodo** (+A1)	(6...24) V DC	99.01.9.024.99
LED + Diodo** (+A1)	(28...60) V DC	99.01.9.060.99
LED + Diodo** (+A1)	(110...220) V DC	99.01.9.220.99
LED + Varistor	(6...24) V DC/AC	99.01.0.024.98
LED + Varistor	(28...60) V DC/AC	99.01.0.060.98
LED + Varistor	(110...240) V DC/AC	99.01.0.230.98
RC	(6...24) V DC/AC	99.01.0.024.09
RC	(28...60) V DC/AC	99.01.0.060.09
RC	(110...240) V DC/AC	99.01.0.230.09
Antirremanencia (62 k Ω /1W)	(110...240) V AC	99.01.8.230.07

**Para alimentaciones en DC, aplicar el polo positivo al borne A1. Los módulos de color negro són disponibles bajo pedido. El LED verde es estándar. El LED rojo es disponible bajo pedido.



Homologaciones
(según los tipos):



- VALOR NOMINAL: 10 A - 250 V
- AISLAMIENTO: ≥ 6 kV (1.2/50 μ s) entre bobina y contactos
- GRADO DE PROTECCION: IP 20
- TEMPERATURA AMBIENTE: (-40...+70) °C

Tipo de relé	41.31		41.52, 41.61	
Color	AZUL	NEGRO	AZUL	NEGRO
Zócalo para Circuito Impreso con brida 095.41 y con código de composición SNA	95.13	95.13.0	95.15	95.15.0
Brida	095.41			
Brida de plástico	095.42			

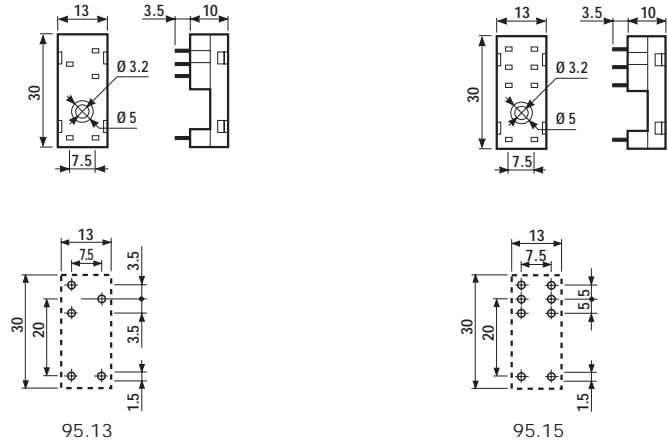

Vista parte inferior

CODIGO DE COMPOSICION

Identificación de la elaboración y de las bridas a través de le últimas tres letras.

9

5

1

3

S

N

A

A Composición estándar

SN Brida de bajo perfil
SL Brida de plástico de bajo perfil
SX Sin brida

→



Tipo de relé	43.41	
Color	AZUL	NEGRO
Zócalo para Circuito Impreso (solo para versión a contacto conmutado) con brida 095.43 y con código de composición SNA	95.23	95.23.0
Brida	095.43	

Homologaciones
(según los tipos):



- VALOR NOMINAL: 10 A - 250 V
- AISLAMIENTO: ≥ 6 kV (1.2/50 μ s) entre bobina y contactos
- GRADO DE PROTECCION: IP 20
- TEMPERATURA AMBIENTE: (-40...+70) °C

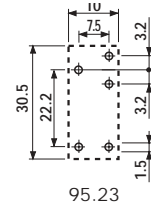
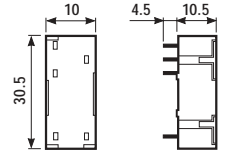

Vista parte inferior

43

CODIGO DE COMPOSICION

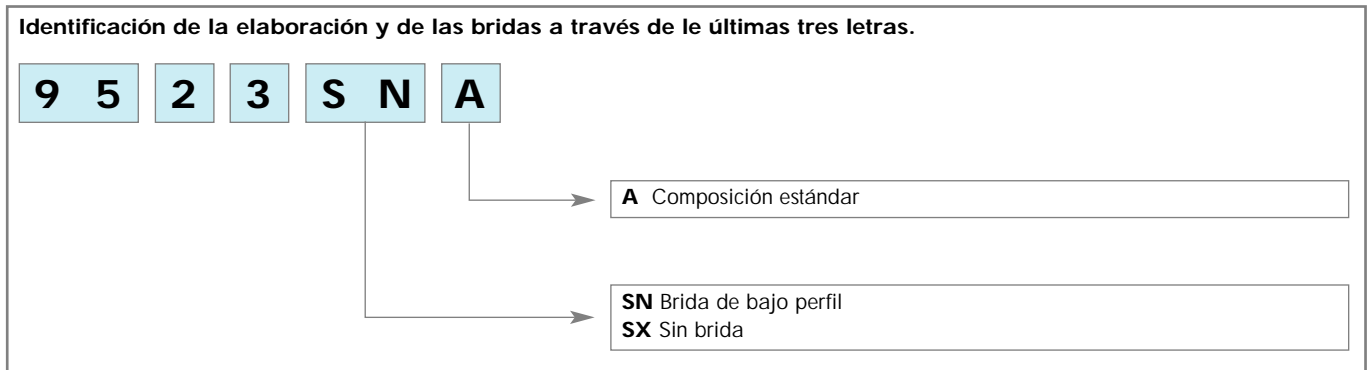



95.05

Homologaciones (según los tipos):



095.01

- VALOR NOMINAL: 10 A - 250 V
- AISLAMIENTO: ≥ 6 kV (1.2/50 μ s) entre bobina y contactos
- GRADO DE PROTECCION: IP 20
- TEMPERATURA AMBIENTE: (-40...+70) °C
- PAR DE APRIETE: 0.5 Nm
- LARGURA DE PELADURA DEL CABLE: 8 mm
- CAPACIDAD DE CONEXION DE LOS BORNES:

	Hilo rígido	Hilo flexible
mm ²	1x6 / 2x2.5	1x4 / 2x2.5
AWG	1x10 / 2x14	1x12 / 2x14

Tipo de relé	44.52, 44.62	
Color	AZUL	NEGRO
Zócalo con bornes a tornillo: montaje en panel o rail de 35mm (EN 50022), con brida 095.01 y con código de composición SPA	95.05	95.05.0
Palanca de fijación y extracción plástico	095.01	095.01.0
Brida	095.71	
Puente de 8 terminales para interconexión de zócalos tipo 95.03 y 95.05	095.18	095.18.0
Etiqueta de identificación	095.00.4	
Módulos (ver tablilla abajo)	99.02	
Módulos temporizados	86.10, 86.20	

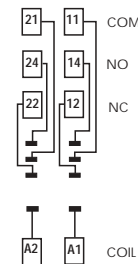
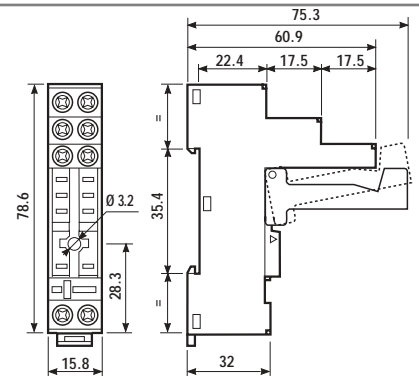

095.18

- VALOR NOMINAL: 10 A - 250 V

Puente de 8 terminales para zócalos 95.03 y 95.05	095.18
--	--------

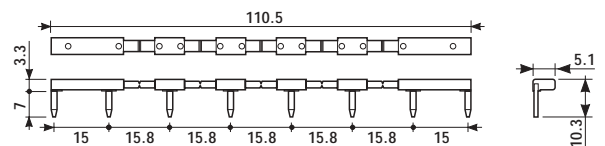

99.02

Módulos 99.02 para zócalos 95.03 y 95.05		AZUL
Diodo** (+A1)	(6...220) V DC	99.02.3.000.00
LED	(6...24) V DC/AC	99.02.0.024.59
LED	(28...60) V DC/AC	99.02.0.060.59
LED	(110...240) V DC/AC	99.02.0.230.59
LED + Diodo** (+A1)	(6...24) V DC	99.02.9.024.99
LED + Diodo** (+A1)	(28...60) V DC	99.02.9.060.99
LED + Diodo** (+A1)	(110...220) V DC	99.02.9.220.99
LED + Varistor	(6...24) V DC/AC	99.02.0.024.98
LED + Varistor	(28...60) V DC/AC	99.02.0.060.98
LED + Varistor	(110...240) V DC/AC	99.02.0.230.98
RC	(6...24) V DC/AC	99.02.0.024.09
RC	(28...60) V DC/AC	99.02.0.060.09
RC	(110...240) V DC/AC	99.02.0.230.09
Antirremanencia (62 k Ω /1W)	(110...240) V AC	99.02.8.230.07

**Para alimentaciones en DC, aplicar el polo positivo al borne A1. Los módulos de color negro són disponibles bajo pedido.



Tipo de relé	44.52, 44.62			
Color	AZUL	NEGRO	AZUL	NEGRO
Zócalo con bornes a tornillo: montaje en panel o rail de 35mm (EN 50022), con brida 095.71 y con código de composición SMA	95.65	95.65.0	95.75	95.75.0
Brida	095.71			
Puente de 8 terminales para interconexión de zócalos tipo 95.65 y 95.75	095.08	095.08.0	095.08	095.08.0
Módulos (ver tablilla abajo)	—			99.01

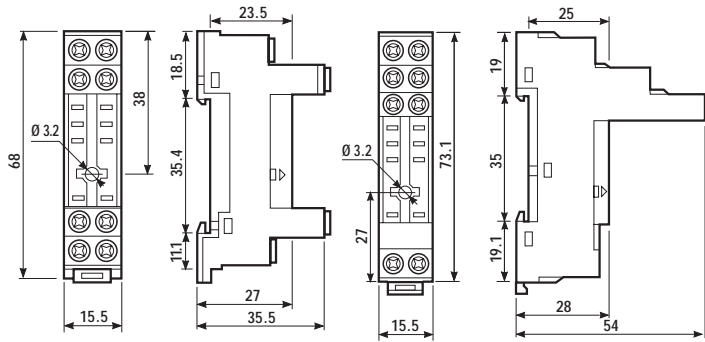

Homologaciones (según los tipos):



- VALOR NOMINAL: 10 A - 250 V
- AISLAMIENTO: ≥ 6 kV (1.2/50 μ s) entre bobina y contactos (solo tipo 95.75)
- GRADO DE PROTECCION: IP 20
- TEMPERATURA AMBIENTE: (-40...+70) °C
- PAR DE APRIETE: 0.5 Nm
- LARGURA DE PELADURA DEL CABLE: 7 mm
- CAPACIDAD DE CONEXION DE LOS BORNES:

	Hilo rígido	Hilo flexible
mm ²	1x6 / 2x2.5	1x4 / 2x2.5
AWG	1x10 / 2x14	1x12 / 2x14

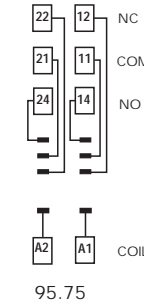
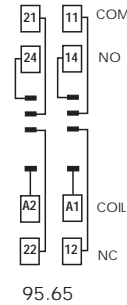

Puente de 8 terminales para zócalos 95.65 y 95.75	095.08
--	--------

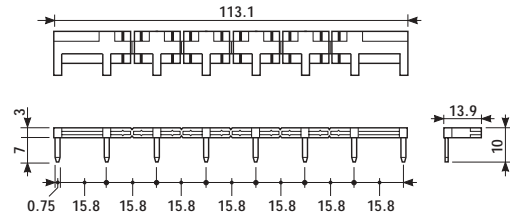

- VALOR NOMINAL: 10 A - 250 V



Módulos 99.01 para zócalos 95.63 y 95.75		AZUL
Diodo** (+A1)	(6...220) V DC	99.01.3.000.00
LED	(6...24) V DC/AC	99.01.0.024.59
LED	(28...60) V DC/AC	99.01.0.060.59
LED	(110...240) V DC/AC	99.01.0.230.59
LED + Diodo** (+A1)	(6...24) V DC	99.01.9.024.99
LED + Diodo** (+A1)	(28...60) V DC	99.01.9.060.99
LED + Diodo** (+A1)	(110...220) V DC	99.01.9.220.99
LED + Varistor	(6...24) V DC/AC	99.01.0.024.98
LED + Varistor	(28...60) V DC/AC	99.01.0.060.98
LED + Varistor	(110...240) V DC/AC	99.01.0.230.98
RC	(6...24) V DC/AC	99.01.0.024.09
RC	(28...60) V DC/AC	99.01.0.060.09
RC	(110...240) V DC/AC	99.01.0.230.09
Antiremanencia (62 k Ω /1W)	(110...240) V AC	99.01.8.230.07

**Para alimentaciones en DC, aplicar el polo positivo al borne A1. Los módulos de color negro són disponibles bajo pedido. El LED verde es estándar. El LED rojo es disponible bajo pedido.



95.15

Homologaciones (según los tipos):



- VALOR NOMINAL: 10 A - 250 V
- AISLAMIENTO: ≥ 6 kV (1.2/50 μ s) entre bobina y contactos
- GRADO DE PROTECCION: IP 20
- TEMPERATURA AMBIENTE: (-40...+70) °C

Tipo de relé	44.52, 44.62	
Color	AZUL	NEGRO
Zócalo para Circuito Impreso	95.15	95.15.0
con brida 095.51 y con código de composición SMA		
Brida	095.51	
Brida de plástico	095.52	

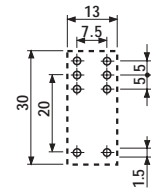
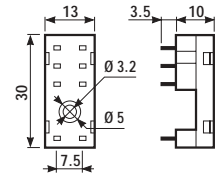

95.15

Vista parte inferior

CODIGO DE COMPOSICION

Identificación de la elaboración y de las bridas a través de le últimas tres letras.

9 5 0 5 S P A

