

## Características

### Relé de potencia 16 A Montaje en circuito impreso

- 2 o 3 contactos conmutados o NA (separación entre contactos  $\geq 3$  mm)
- Bobina AC o DC
- Aislamiento reforzado entre bobina y contactos según EN 60335-1; separación por aire/superficial 6/8 mm
- Variante con separador MBTS entre bobina y contactos
- Variante material de contactos sin Cadmio

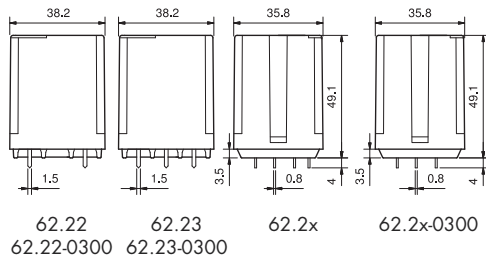

\* Separación entre contactos  $\geq 3$  mm (EN 60335-1).

\*\* Con material de contacto  $\text{AgSnO}_2$  la máxima corriente instantánea en el contacto NA es de 120 A - 5 ms.

PARA CARGAS DE MOTORES Y "PILOT DUTY" HOMOLOGADAS POR UL VER "Información Técnica General" página V

### 62.22 / 62.23



- 2 o 3 contactos conmutados
- Montaje en circuito impreso

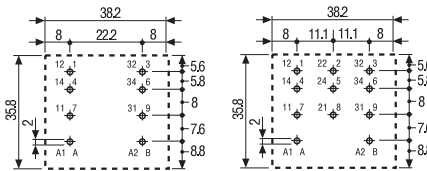
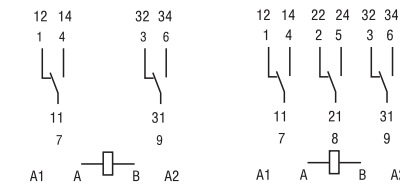

62.22  
Vista parte inferior

62.23  
Vista parte inferior

### 62.22-0300 / 62.23-0300



- 2 o 3 contactos NA (separación contactos  $\geq 3$  mm)
- Montaje en circuito impreso

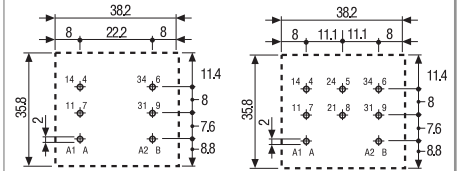
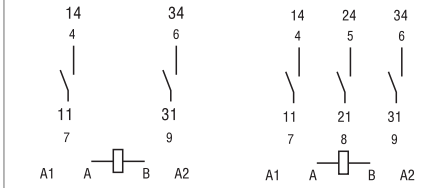

62.22-0300  
Vista parte inferior

62.23-0300  
Vista parte inferior

### Características de los contactos

Configuración de contactos	2 contactos conmutados	3 contactos conmutados	2 NA, $\geq 3$ mm*	3 NA, $\geq 3$ mm*
Corriente nominal/Máx. corriente instantánea A	16/30**		16/30**	
Tensión nominal/Máx. tensión de conmutación V AC	250/400		250/400	
Carga nominal en AC1 VA	4000		4000	
Carga nominal en AC15 (230 V AC) VA	750		750	
Motor monofásico (230/400 V AC) kW	0.8/-	0.8/1.5	0.8/-	0.8/1.5
Capacidad de ruptura en DC1: 30/110/220 V A	16/0.6/0.4		16/1.1/0.7	
Carga mínima conmutable mW (V/mA)	1000 (10/10)		1000 (10/10)	
Material estándar de los contactos	AgCdO		AgCdO	

### Características de la bobina

Tensión nominal de alimentación ( $U_N$ ) V AC (50/60 Hz)	6 - 12 - 24 - 48 - 60 - 110 - 120 - 230 - 240 - 400			
V DC	6 - 12 - 24 - 48 - 60 - 110 - 125 - 220			
Potencia nominal en AC/DC VA (50 Hz)/W	2.2/1.3		3/3	
Campo de funcionamiento AC	(0.8...1.1) $U_N$		(0.85...1.1) $U_N$	
	(0.8...1.1) $U_N$		(0.85...1.1) $U_N$	
Tensión de mantenimiento AC/DC	0.8 $U_N$ /0.6 $U_N$		0.8 $U_N$ /0.6 $U_N$	
Tensión de desconexión AC/DC	0.2 $U_N$ /0.1 $U_N$		0.2 $U_N$ /0.1 $U_N$	

### Características generales

Vida útil mecánica AC/DC ciclos	10 · 10 <sup>6</sup> /30 · 10 <sup>6</sup>	10 · 10 <sup>6</sup> /30 · 10 <sup>6</sup>
Vida útil eléctrica con carga nominal en AC1 ciclos	100 · 10 <sup>3</sup>	100 · 10 <sup>3</sup>
Tiempo de respuesta: conexión/desconexión ms	11/4	15/3
Aislamiento entre bobina y contactos (1.2/50 $\mu$ s) kV	6	6
Rigidez dieléctrica entre contactos abiertos V AC	1500	2500
Temperatura ambiente °C	-40...+70	-40...+50
Categoría de protección	RT I	RT I

### Homologaciones (según los tipos)



## Características

### Relé de potencia 16 A

Montaje: enchufable en zócalo / Faston 187

- Enchufable en zócalo serie 92 o Faston 187 (4.8x0.5 mm) con adaptadores de montaje optimos
- 2 o 3 contactos conmutados o NA (separación entre contactos  $\geq 3$  mm)
- Bobina AC o DC
- UL Listing (combinaciones relé/zócalo)
- LED, pulsador de prueba e indicador mecánico estándar
- Aislamiento reforzado entre bobina y contactos según EN 60335-1; separación por aire/superficial 6/8 mm
- Variante con separador MBTS entre bobina y contactos
- Variante material de contactos sin Cadmio
- Zócalos y accesorios
- Patente Europea

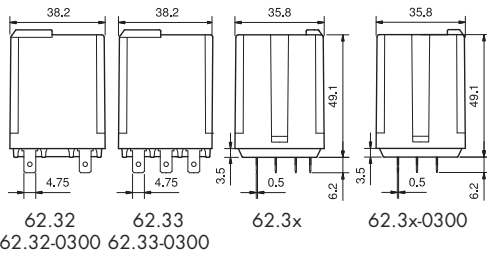

### 62.32 / 62.33



- 2 o 3 contactos conmutados
- Enchufable en zócalo, Faston 187

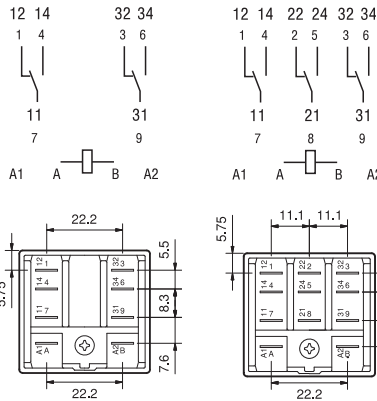

### 62.32-0300 / 62.33-0300



- 2 o 3 contactos NA (separación contactos  $\geq 3$  mm)
- Enchufable en zócalo, Faston 187

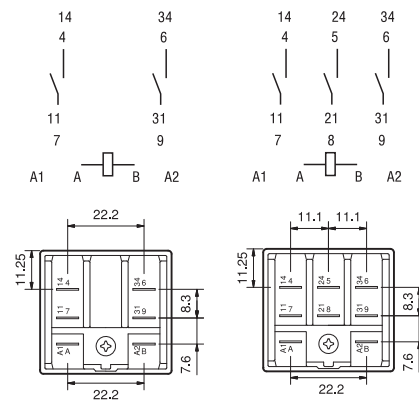

- \* Separación entre contactos  $\geq 3$  mm (EN 60335-1).
- \*\* Con material de contacto  $\text{AgSnO}_2$  la máxima corriente instantánea en el contacto NA es de 120 A - 5 ms.

PARA CARGAS DE MOTORES Y "PILOT DUTY" HOMOLOGADAS POR UL VER "Información Técnica General" página V

Características de los contactos		2 contactos conmutados		3 contactos conmutados		2 NA, $\geq 3$ mm*		3 NA, $\geq 3$ mm*	
Configuración de contactos									
Corriente nominal/Máx. corriente instantánea	A	16/30**		16/30**		16/30**		16/30**	
Tensión nominal/Máx. tensión de conmutación	V AC	250/400		250/400		250/400		250/400	
Carga nominal en AC1	VA	4000		4000		4000		4000	
Carga nominal en AC15 (230 V AC)	VA	750		750		750		750	
Motor monofásico (230/400 V AC)	kW	0.8/-		0.8/1.5		0.8/-		0.8/1.5	
Capacidad de ruptura en DC1: 30/110/220 V A		16/0.6/0.4		16/0.6/0.4		16/1.1/0.7		16/1.1/0.7	
Carga mínima conmutable	mW (V/mA)	1000 (10/10)		1000 (10/10)		1000 (10/10)		1000 (10/10)	
Material estándar de los contactos		AgCdO		AgCdO		AgCdO		AgCdO	
Características de la bobina									
Tensión nominal	V AC (50/60 Hz)	6 - 12 - 24 - 48 - 60 - 110 - 120 - 230 - 240 - 400							
de alimentación ( $U_N$ )	V DC	6 - 12 - 24 - 48 - 60 - 110 - 125 - 220							
Potencia nominal en AC/DC	VA (50 Hz)/W	2.2/1.3				3/3			
Campo de funcionamiento	AC	$(0.8 \dots 1.1) U_N$				$(0.85 \dots 1.1) U_N$			
	DC	$(0.8 \dots 1.1) U_N$				$(0.85 \dots 1.1) U_N$			
Tensión de mantenimiento	AC/DC	$0.8 U_N / 0.6 U_N$				$0.8 U_N / 0.6 U_N$			
Tensión de desconexión	AC/DC	$0.2 U_N / 0.1 U_N$				$0.2 U_N / 0.1 U_N$			
Características generales									
Vida útil mecánica AC/DC	ciclos	$10 \cdot 10^6 / 30 \cdot 10^6$				$10 \cdot 10^6 / 30 \cdot 10^6$			
Vida útil eléctrica con carga nominal en AC1	ciclos	$100 \cdot 10^3$				$100 \cdot 10^3$			
Tiempo de respuesta: conexión/desconexión	ms	11/4				15/3			
Aislamiento entre bobina y contactos (1.2/50 $\mu$ s)	kV	6				6			
Rigidez dieléctrica entre contactos abiertos	V AC	1500				2500			
Temperatura ambiente	$^{\circ}$ C	-40...+70				-40...+50			
Categoría de protección		RT I				RT I			
Homologaciones (según los tipos)									

## Características

### Relé de potencia 16 A Aletas de fijación / Faston 250

- Faston 250 (6.3x0.8 mm) aleta de fijación en la parte posterior
- 2 o 3 contactos conmutados o NA (separación entre contactos  $\geq 3$  mm)
- Bobina AC o DC
- LED, pulsador de prueba e indicador mecánico estándar
- Aislamiento reforzado entre bobina y contactos según EN 60335-1; separación por aire/superficial 6/8 mm
- Variante con separador MBTS entre bobina y contactos
- Variante material de contactos sin Cadmio
- Patente Europea

### 62.82 / 62.83



- 2 o 3 contactos conmutados
- Aleta de fijación / Faston 250

### 62.82-0300 / 62.83-0300



- 2 o 3 contactos NA (separación contactos  $\geq 3$  mm)
- Aleta de fijación / Faston 250

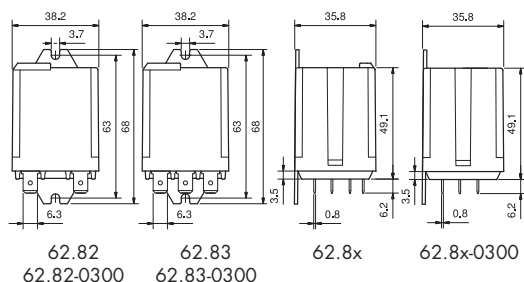

- \* Separación entre contactos  $\geq 3$  mm (EN 60335-1).
- \*\* Con material de contacto  $\text{AgSnO}_2$  la máxima corriente instantánea en el contacto NA es de 120 A - 5 ms.

PARA CARGAS DE MOTORES Y "PILOT DUTY" HOMOLOGADAS POR UL VER "Información Técnica General" página V

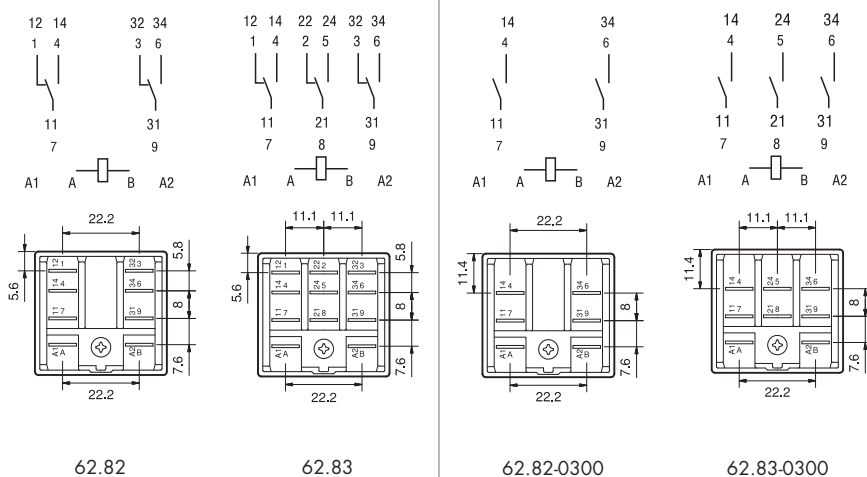

### Características de los contactos

Configuración de contactos	2 contactos conmutados	3 contactos conmutados	2 NA, $\geq 3$ mm*	3 NA, $\geq 3$ mm*
Corriente nominal/Máx. corriente instantánea A	16/30**		16/30**	
Tensión nominal/Máx. tensión de conmutación V AC	250/400		250/400	
Carga nominal en AC1 VA	4000		4000	
Carga nominal en AC15 (230 V AC) VA	750		750	
Motor monofásico (230/400 V AC) kW	0.8/-	0.8/1.5	0.8/-	0.8/1.5
Capacidad de ruptura en DC1: 30/110/220 V A	16/0.6/0.4		16/1.1/0.7	
Carga mínima conmutable mW (V/mA)	1000 (10/10)		1000 (10/10)	
Material estándar de los contactos	AgCdO		AgCdO	

### Características de la bobina

Tensión nominal V AC (50/60 Hz)	6 - 12 - 24 - 48 - 60 - 110 - 120 - 230 - 240 - 400			
de alimentación (U <sub>N</sub> ) V DC	6 - 12 - 24 - 48 - 60 - 110 - 125 - 220			
Potencia nominal en AC/DC VA (50 Hz)/W	2.2/1.3		3/3	
Campo de funcionamiento AC	(0.8...1.1)U <sub>N</sub>		(0.85...1.1)U <sub>N</sub>	
	(0.8...1.1)U <sub>N</sub>		(0.85...1.1)U <sub>N</sub>	
Tensión de mantenimiento AC/DC	0.8 U <sub>N</sub> /0.6 U <sub>N</sub>		0.8 U <sub>N</sub> /0.6 U <sub>N</sub>	
Tensión de desconexión AC/DC	0.2 U <sub>N</sub> /0.1 U <sub>N</sub>		0.2 U <sub>N</sub> /0.1 U <sub>N</sub>	

### Características generales

Vida útil mecánica AC/DC ciclos	10 · 10 <sup>6</sup> /30 · 10 <sup>6</sup>	10 · 10 <sup>6</sup> /30 · 10 <sup>6</sup>
Vida útil eléctrica con carga nominal en AC1 ciclos	100 · 10 <sup>3</sup>	100 · 10 <sup>3</sup>
Tiempo de respuesta: conexión/desconexión ms	11/4	15/3
Aislamiento entre bobina y contactos (1.2/50 $\mu$ s) kV	6	6
Rigidez dieléctrica entre contactos abiertos V AC	1500	2500
Temperatura ambiente °C	-40...+70	-40...+50
Categoría de protección	RT I	RT I

### Homologaciones (según los tipos)



## Codificación

Ejemplo: serie 62, relé de potencia + Faston 250 (6.3x0.8 mm) con aletas de fijación en la parte posterior, 2 contactos NA, tensión bobina 12 V DC.

<b>6</b>	<b>2</b>	<b>8</b>	<b>2</b>	<b>9</b>	<b>0</b>	<b>1</b>	<b>2</b>	<b>0</b>	<b>3</b>	<b>0</b>	<b>0</b>
<b>Serie</b>					<b>A: Material de contactos</b>			<b>B: Circuito de contactos</b>		<b>C: Variantes</b>	
<b>Tipo</b>					0 = Estándar AgCdO			0 = Contacto conmutado		0 = Ninguna	
2 = Circuito impreso					4 = AgSnO <sub>2</sub>			3 = NA (distancia entre contactos abiertos ≥ 3 mm)		2 = Indicador mecánico	
3 = Enchufable en zócalo								5 = Contactos conmutados y separador MBTS entre bobina y contactos		3 = LED (AC)	
8 = Faston 250 (6.3x0.8 mm) con aleta de fijación en la parte posterior								6 = NA (distancia entre contactos abiertos ≥ 3 mm) con separador MBTS entre bobina y contactos		4 = Pulsador de prueba + indicador mecánico	
<b>Número contactos</b>										5* = Pulsador de prueba + LED (AC)	
2 = 2 contactos										54* = Pulsador de prueba + LED (AC) + indicador mecánico	
3 = 3 contactos										6* = LED + diodo (DC, positivo en A/A1)	
<b>Versión de la bobina</b>										7* = Pulsador de prueba + LED + diodo (DC, positivo en A/A1)	
8 = AC (50/60 Hz)										74* = Pulsador de prueba + LED + diodo (DC, positivo en A/A1) + indicador mecánico	
9 = DC										* Ejecución no disponible en las versiones de 220 V DC y 400 V AC.	
<b>Tensión nominal de la bobina</b>											
Ver características de la bobina											

**Selección de características y opciones: solo son posibles combinaciones en la misma línea.**  
En **negrita** se muestran las opciones preferentes y con mejor disponibilidad.

Tipo	Versión de bobina	A	B	C	D
62.22/23	AC-DC	<b>0</b> - 4	<b>0</b> - 3 - 5 - 6	<b>0</b>	<b>0</b>
62.32/33	AC-DC	0 - 4	0 - 3 - 5 - 6	0	0 - 6
	AC-DC	<b>0</b> - 4	<b>0</b> - 5	2 - <b>4</b>	<b>0</b> - 6
	AC	<b>0</b> - 4	<b>0</b>	2 - 3 - <b>4</b> - 5	<b>0</b> - 6
	AC	0 - 4	0 - 3	3	0 - 6
	AC	0 - 4	0	54	/
	DC	<b>0</b> - 4	<b>0</b>	<b>4</b> - 6 - 7	<b>0</b> - 6
	DC	0 - 4	0 - 3	6	0 - 6
	DC	0 - 4	0	74	/
62.82/83	AC-DC	<b>0</b> - 4	<b>0</b> - 3 - 5 - 6	<b>0</b>	<b>0</b> - 9
	AC-DC	0 - 4	0 - 5	2 - 4	0
	AC	0 - 4	0	2 - 3 - 4 - 5	0
	AC	0 - 4	0 - 3	3	0
	DC	0 - 4	0	4 - 6 - 7	0
	DC	0 - 4	0 - 3	6	0

## Descripción: variantes y versiones especiales

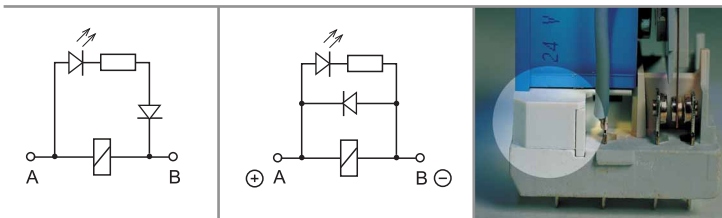

**C: Variantes 3, 5, 54**  
LED (AC)

**C: Variantes 6, 7, 74**  
LED + diodo  
(DC, positivo en A/A1)

**B: Circuito contactos 5, 6**  
Separador MBTS entre bobina y contactos

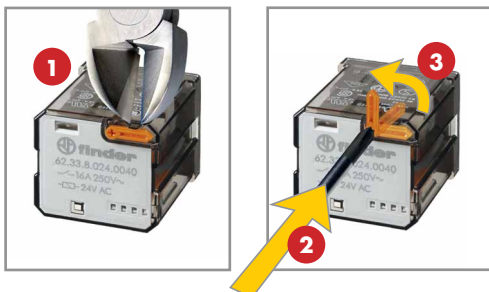

## Pulsador de prueba e indicador mecánico (0040, 0050, 0054, 0070, 0074)

Puede utilizarse de dos maneras:

- 1) El retén del pulsador (pivote de plástico que evita su rotación) permanece intacto. En este caso, cuando se actúa sobre el pulsador de prueba, los contactos se cierran. Cuando dejamos de pulsarlo, los contactos vuelven a su posición inicial.
- 2) El retén del pulsador se rompe (con un utensilio adecuado). En este caso el pulsador puede también rotar, lo que permite que, al mismo tiempo de cerrar los contactos, puedan también enclavarse, permaneciendo en esa posición hasta que el pulsador vuelve a colocarse en la posición inicial.

En ambos casos la acción sobre el pulsador debe ser siempre rápida y decidida.



**Características generales**

<b>Aislamiento según EN 61810-1</b>						
		<b>2 - 3 contactos conmutados</b>		<b>2 - 3 NA</b>		
Tensión nominal de alimentación	V AC	230/400		230/400		
Tensión nominal de aislamiento	V AC	400		400		
Grado de contaminación		3		3		
<b>Aislamiento entre bobina y contactos</b>						
Tipo de aislamiento		Reforzado		Reforzado		
Categoría de sobretensión		III		III		
Tensión soportada a los impulsos	kV (1.2/50 µs)	6		6		
Rigidez dieléctrica	V AC	4000		4000		
<b>Aislamiento entre contactos adyacentes</b>						
Tipo de aislamiento		Principal		Principal		
Categoría de sobretensión		III		III		
Tensión soportada a los impulsos	kV (1.2/50 µs)	4		4		
Rigidez dieléctrica	V AC	2500		2500		
<b>Aislamiento entre contactos abiertos</b>						
Tipo de desconexión		Microconexión		Desconexión completa		
Categoría de sobretensión		—		III		
Tensión soportada a los impulsos	kV (1.2/50 µs)	—		4		
Rigidez dieléctrica	V AC/kV (1.2/50 µs)	1500/2		2500/4		
<b>Inmunidad a las perturbaciones conducidas</b>						
Burst (5...50)ns, 5 kHz, en A1 - A2		EN 61000-4-4		nivel 4 (4 kV)		
Surge (1.2/50 µs) en A1 - A2 (modo diferencial)		EN 61000-4-5		nivel 4 (4 kV)		
<b>Otros datos</b>						
Tiempo de rebotes: NA/NC	ms	1/5 (tipo conmutado)		3/— (tipo NA)		
Resistencia a la vibración (10...150)Hz: NA/NC	g	20/8				
Resistencia al choque	g	15				
Potencia disipada al ambiente		<b>2 c. c.</b>	<b>3 c. c.</b>	<b>2 NA</b>	<b>3 NA</b>	
	en vacío	W	1.3	1.3	3	3
	con carga nominal	W	3.3	4.3	5	6
Distancia de montaje entre relés en un circuito impreso	mm	≥ 5				

## Características de los contactos

F 62 - Vida útil eléctrica (AC) en función de la carga

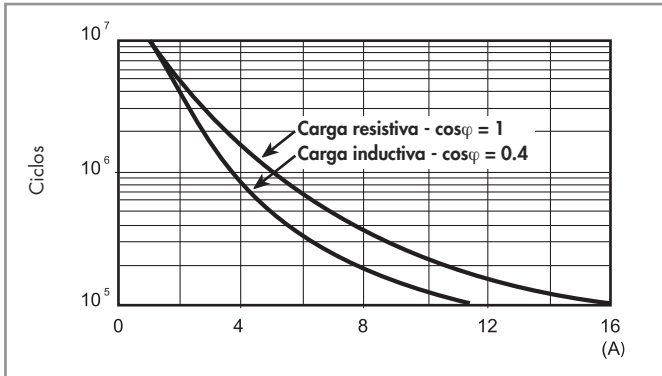

H 62 - Máximo poder de corte con cargas en DC1  
Tipos contactos conmutados

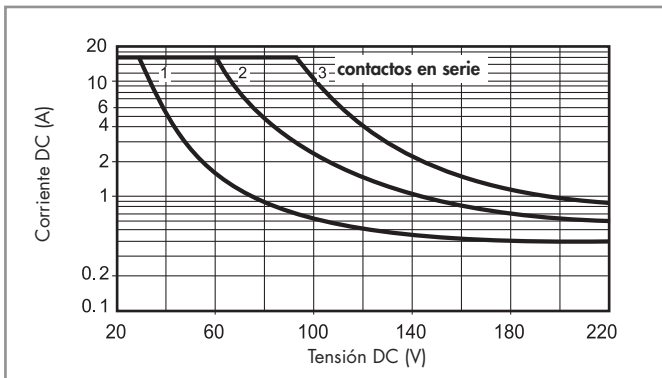

H 62 - Máximo poder de corte con cargas en DC1  
Tipos NA

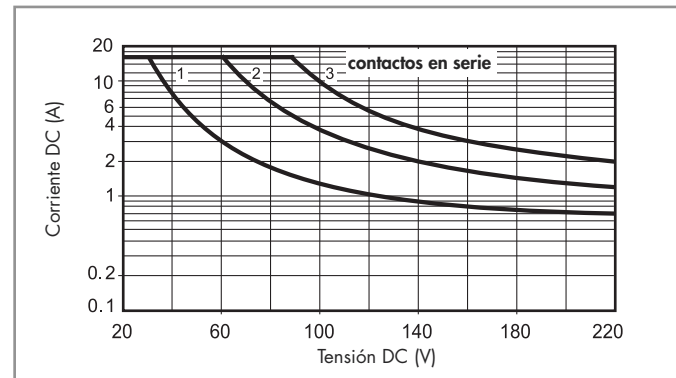

- La vida eléctrica para cargas resistivas en DC1 que tengan valores de tensión y corriente bajo la curva es de  $\geq 100 \cdot 10^3$  ciclos.
- Para las cargas DC13, la colocación de un diodo con polaridad invertida en paralelo con la carga permite obtener una vida eléctrica idéntica a la que se consigue con una carga en DC1.  
Nota: aumentará el tiempo de desconexión.

## Características de la bobina

### Valores de la versión DC

Tensión nominal $U_N$ V	Código bobina	Campo de funcionamiento		Resistencia R $\Omega$	Nominal absorbida I con $U_N$ mA
		$U_{min}$ V	$U_{max}$ V		
6	9.006	4.8	6.6	28	214
12	9.012	9.6	13.2	110	109
24	9.024	19.2	26.4	445	54
48	9.048	38.4	52.8	1770	27
60	9.060	48	66	2760	21.7
110	9.110	88	121	9420	11.7
125	9.125	100	138	12000	10.4
220	9.220	176	242	37300	5.8

### Valores de la versión AC

Tensión nominal $U_N$ V	Código bobina	Campo de funcionamiento		Resistencia R $\Omega$	Nominal absorbida I con $U_N$ (50Hz) mA
		$U_{min}$ V	$U_{max}$ V		
6	8.006	4.8	6.6	4.6	367
12	8.012	9.6	13.2	19	183
24	8.024	19.2	26.4	74	90
48	8.048	38.4	52.8	290	47
60	8.060	48	66	450	37
110	8.110	88	121	1600	20
120	8.120	96	132	1940	18.6
230	8.230	184	253	7250	10.5
240	8.240	192	264	8500	9.2
400	8.400	320	440	19800	6

### Valores de la versión DC (NA) - $\geq 3$ mm

Tensión nominal $U_N$ V	Código bobina	Campo de funcionamiento		Resistencia R $\Omega$	Nominal absorbida I con $U_N$ mA
		$U_{min}$ V	$U_{max}$ V		
6	9.006	5.1	6.6	12	500
12	9.012	10.2	13.2	48	250
24	9.024	20.4	26.4	192	125
48	9.048	40.8	52.8	770	63
60	9.060	51	66	1200	50
110	9.110	93.5	121	4200	26
125	9.125	106	138	5200	24
220	9.220	187	242	17600	12.5

### Valores de la versión AC (NA) - $\geq 3$ mm

Tensión nominal $U_N$ V	Código bobina	Campo de funcionamiento		Resistencia R $\Omega$	Nominal absorbida I con $U_N$ (50Hz) mA
		$U_{min}$ V	$U_{max}$ V		
6	8.006	5.1	6.6	4	540
12	8.012	10.2	13.2	14	275
24	8.024	20.4	26.4	62	130
48	8.048	40.8	52.8	220	70
60	8.060	51	66	348	55
110	8.110	93.5	121	1200	30
120	8.120	106	137	1350	24
230	8.230	196	253	5000	14
240	8.240	204	264	6300	12.5
400	8.400	340	440	14700	7.8

**R 62 - Campo de funcionamiento de la bobina DC en función de la temperatura ambiente - Tipos contactos conmutados**

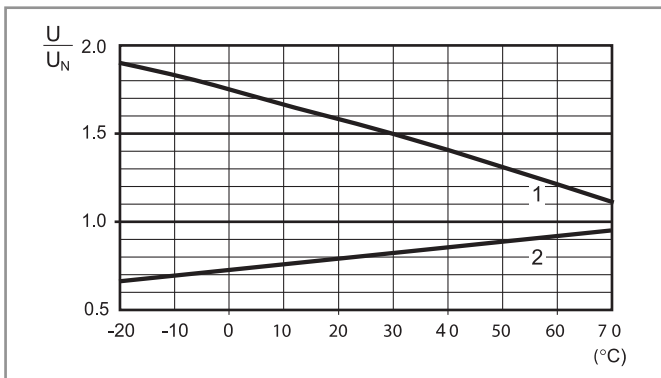

**R 62 - Campo de funcionamiento de la bobina AC en función de la temperatura ambiente - Tipos contactos conmutados**

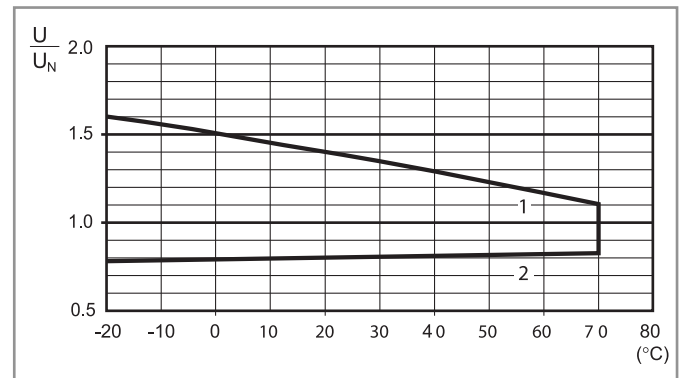

**R 62 - Campo de funcionamiento de la bobina DC en función de la temperatura ambiente - Tipos NA**

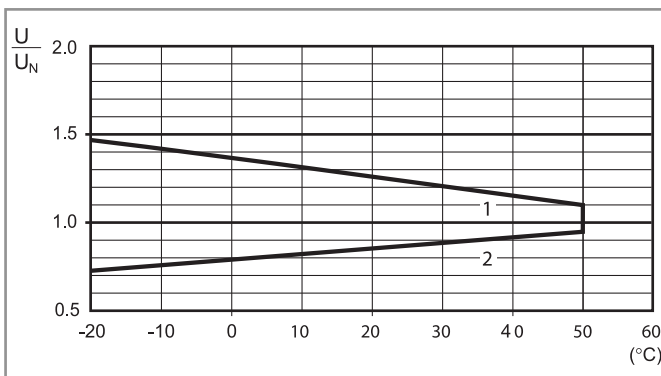

**R 62 - Campo de funcionamiento de la bobina AC en función de la temperatura ambiente - Tipos NA**

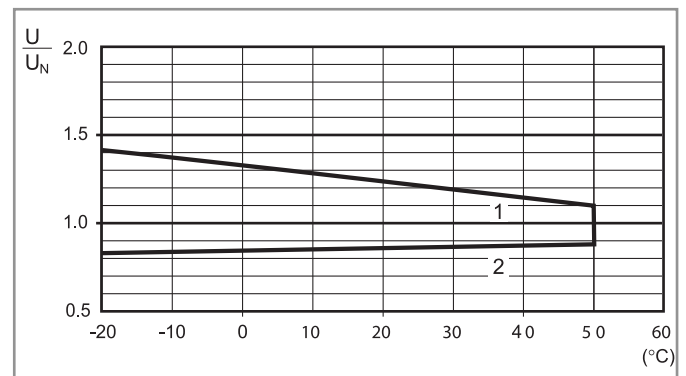

1 - Tensión máx. admisible en la bobina.  
2 - Tensión de conexión mínima con la bobina a temperatura ambiente.

1 - Tensión máx. admisible en la bobina.  
2 - Tensión de conexión mínima con la bobina a temperatura ambiente.

## Accesorios



062.10



062.10 con relé

Adaptador para fijación con tornillo M4, para relé 62.3x y 62.8x.xxxx.xxx9

062.10

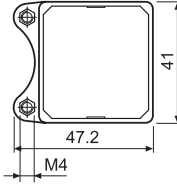
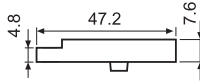

062.10

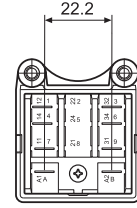
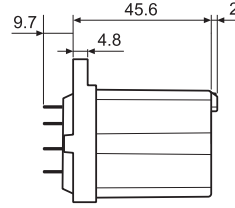
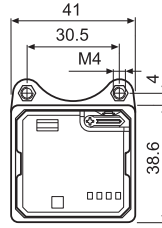

062.10 con relé



062.60



062.60 con relé

Adaptador para fijación con aleta trasera, para relé 62.3x y 62.8x.xxxx.xxx9

062.60

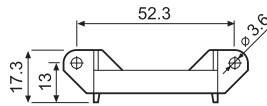
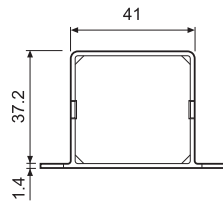

062.60

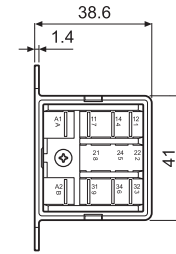
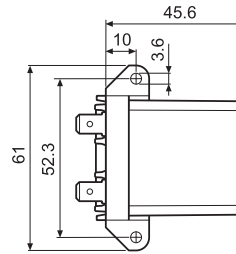

062.60 con relé



062.05



062.05 con relé

Adaptador con aletas de sujeción frontal, para relé 62.3x y 62.8x.xxxx.xxx9

062.05

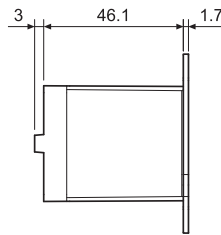
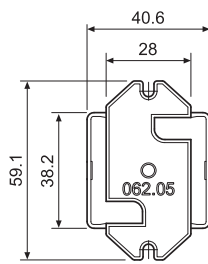

062.05

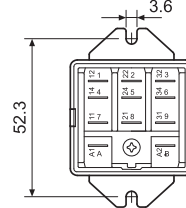

062.05 con relé

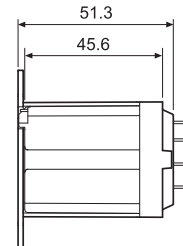

062.07



062.07 con relé

Adaptador con aletas en carril 35 mm (EN 60715) en la parte superior, para relé 62.3x y 62.8x.xxxx.xxx9

062.07

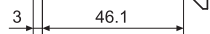
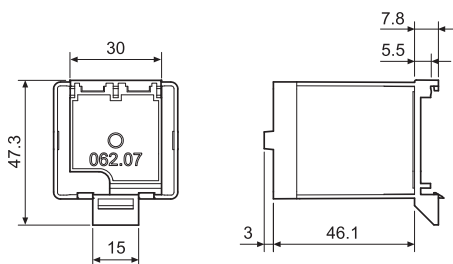

062.07

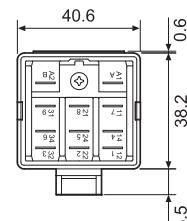

062.07 con relé

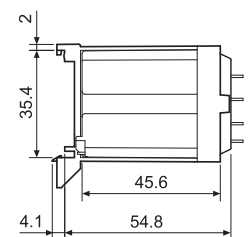

**Accesorios**



062.08



062.08 con relé

**Adaptador con aletas en carril 35 mm (EN 60715) en la parte posterior, para relé 62.3x y 62.8x.xxxx.xxx9** | 062.08

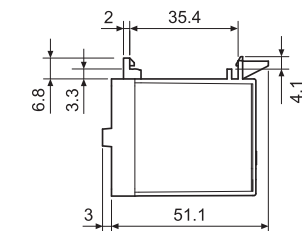
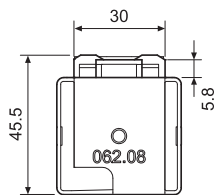

062.08

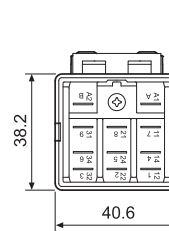

062.08 con relé

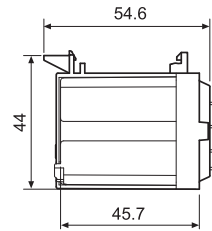

060.72

**Juego de etiquetas de identificación, plástica, para relé serie 62, 72 unidades, 6x12 mm** | 060.72



**GUEMISA**

Sta. Virgilia, 29 - 28033 Madrid - Tfno.: 91 764 21 00  
 Desde 1986 suministrando sensores e instrumentación  
<http://www.guemisa.com> - [ventas@guemisa.com](mailto:ventas@guemisa.com)



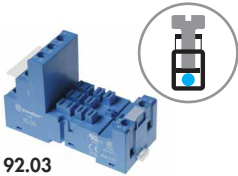

**92.03**  
Homologaciones  
(según los tipos):



<b>Zócalo con bornes de jaula</b> montaje en panel o carril 35 mm (EN 60715)	<b>92.03</b> <b>Azul</b>	<b>92.03.0</b> <b>Negro</b>
Tipo de relé	62.32, 62.33	
<b>Accesorios</b>		
Brida de retención metálica (suministrada con el zócalo - código de embalaje SMA)		092.71
Etiqueta de identificación		092.00.2
Módulos (ver tabla abajo)		99.02
Módulos temporizados (ver tabla abajo)		86.00, 86.30
<b>Características generales</b>		
Valor nominal	16 A - 250 V	
Rigidez dieléctrica	6 kV (1.2/50 µs) entre bobina y contactos	
Grado de protección	IP 20	
Temperatura ambiente	°C -40...+70 (ver diagrama L92)	
Par de apriete	Nm	0.8
Longitud de pelado del cable	mm	10
Capacidad de conexión de los bornes para zócalo 92.03		hilo rígido
	mm <sup>2</sup>	1x10 / 2x4
	AWG	1x8 / 2x12
		hilo flexible
		1x6 / 2x4
		1x10 / 2x12

### L 92 - Corriente de conmutación en función de la temperatura ambiente

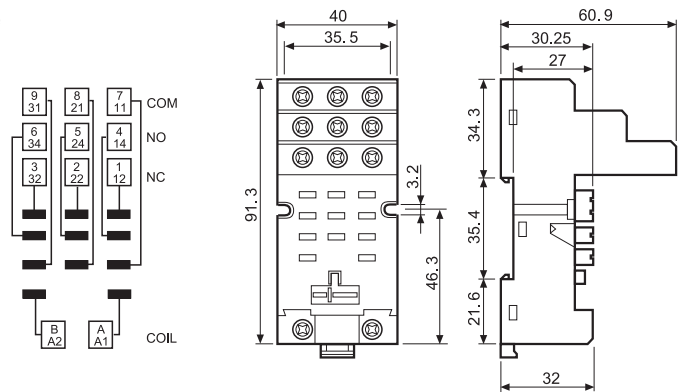
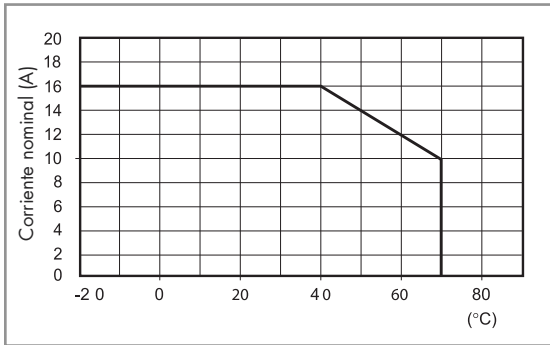

**86.00**



**86.30**

<b>Módulo temporizador serie 86</b>		
Multitensión: (12...240)V AC/DC;		
Multifunción: AI, DI, SW, BE, CE, DE, EE, FE; (0.05s...100h)		86.00.0.240.0000
(12...24)V AC/DC; Bifunción: AI, DI; (0.05s...100h)		86.30.0.024.0000
(110...125)V AC; Bifunción: AI, DI; (0.05s...100h)		86.30.8.120.0000
(230...240)V AC; Bifunción: AI, DI; (0.05s...100h)		86.30.8.240.0000

Homologaciones  
(según los tipos):



**99.02**

Homologaciones  
(según los tipos):



<b>Módulos de señalización y protección CEM tipo 99.02 para zócalo 92.03</b>		
Diodo (+A1, polaridad estándar)	(6...220)V DC	99.02.3.000.00
LED	(6...24)V DC/AC	99.02.0.024.59
LED	(28...60)V DC/AC	99.02.0.060.59
LED	(110...240)V DC/AC	99.02.0.230.59
LED + Diodo (+A1, polaridad estándar)	(6...24)V DC	99.02.9.024.99
LED + Diodo (+A1, polaridad estándar)	(28...60)V DC	99.02.9.060.99
LED + Diodo (+A1, polaridad estándar)	(110...220)V DC	99.02.9.220.99
LED + Varistor	(6...24)V DC/AC	99.02.0.024.98
LED + Varistor	(28...60)V DC/AC	99.02.0.060.98
LED + Varistor	(110...240)V DC/AC	99.02.0.230.98
RC	(6...24)V DC/AC	99.02.0.024.09
RC	(28...60)V DC/AC	99.02.0.060.09
RC	(110...240)V DC/AC	99.02.0.230.09
Antirremanencia	(110...240)V AC	99.02.8.230.07

Los módulos DC con polaridad no estándar (+A2) están disponibles bajo pedido.



92.13

Homologaciones (según los tipos):



<b>Zócalo para circuito impreso</b>	<b>92.13 (azul)</b>	<b>92.13.0 (negro)</b>
Tipo de relé	62.32, 62.33	
<b>Accesorios</b>		
Brida de retención metálica (suministrada con el zócalo - código de embalaje SMA)	092.54	
<b>Características generales</b>		
Valor nominal	10 A - 250 V	
Rigidez dieléctrica	2.5 kV AC	
Temperatura ambiente	°C -40...+70	

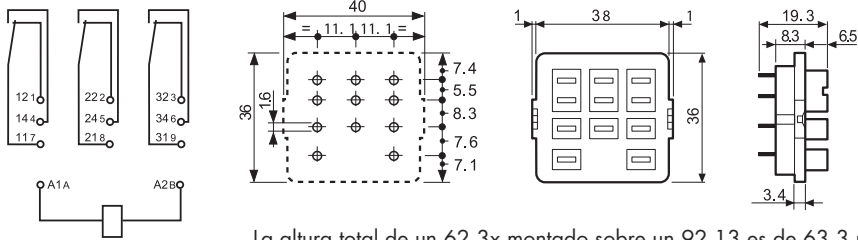

92.33

Homologaciones (según los tipos):



<b>Zócalo para soldar: fijación con tornillo M3</b>	<b>92.33 (azul)</b>	
Tipo de relé	62.32, 62.33	
<b>Accesorios</b>		
Brida de retención metálica (suministrada con el zócalo - código de embalaje SMA)	092.54	
<b>Características generales</b>		
Valor nominal	10 A - 250 V	
Rigidez dieléctrica	2.5 kV AC	
Temperatura ambiente	°C -40...+70	

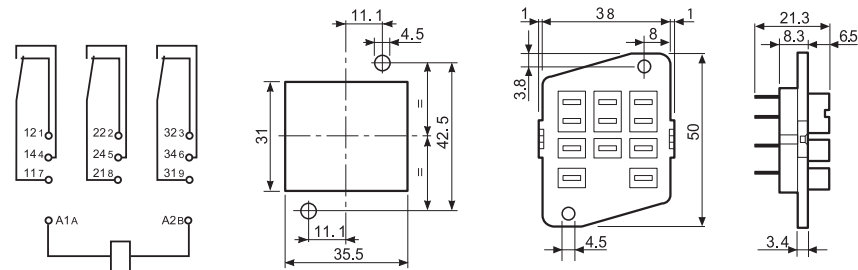

## Código de embalaje

Identificación de la elaboración y de las bridas a través de las últimas tres letras.

Ejemplo:

9 2 . 0 3 S M A

A Embalaje estándar

SM Brida metálica

9 2 . 0 3 [ ] [ ]

Sin brida

