

Características

Relé para aplicaciones generales con 2, 3 o 4 contactos

Montaje en circuito impreso

55.12 - 2 contactos 10 A

55.13 - 3 contactos 10 A

55.14 - 4 contactos 7 A

- Bobina AC o DC
- Contactos sin Cadmio (ejecución preferente)
- Materiales de contacto opcionales
- Disponible en versión RT III (lavable)

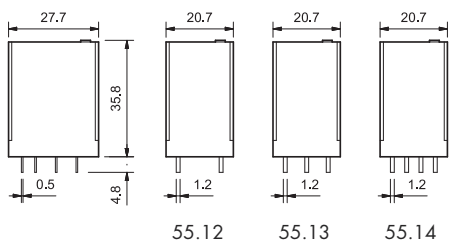

PARA CARGAS DE MOTORES Y "PILOT DUTY" HOMOLOGADAS POR UL VER "Información Técnica General" página V

Características de los contactos

Configuración de contactos	2 contactos conmutados	3 contactos conmutados	4 contactos conmutados
Corriente nominal/Máx. corriente instantánea A	10/20	10/20	7/15
Tensión nominal/Máx. tensión de conmutación V AC	250/400	250/400	250/250
Carga nominal en AC1 VA	2500	2500	1750
Carga nominal en AC15 (230 V AC) VA	500	500	350
Motor monofásico (230 V AC) kW	0.37	0.37	0.125
Capacidad de ruptura en DC1: 30/110/220 V A	10/0.25/0.12	10/0.25/0.12	7/0.25/0.12
Carga mínima conmutable mW (V/mA)	300 (5/5)	300 (5/5)	300 (5/5)
Material estándar de los contactos	AgNi	AgNi	AgNi

Características de la bobina

Tensión nominal de alimentación (U _N) V AC (50/60 Hz)	6 - 12 - 24 - 48 - 60 - 110 - 120 - 230 - 240		
V DC	6 - 12 - 24 - 48 - 60 - 110 - 125 - 220		
Potencia nominal AC/DC VA (50 Hz)/W	1.5/1	1.5/1	1.5/1
Campo de funcionamiento AC	(0.8...1.1)U _N	(0.8...1.1)U _N	(0.8...1.1)U _N
DC	(0.8...1.1)U _N	(0.8...1.1)U _N	(0.8...1.1)U _N
Tensión de mantenimiento AC/DC	0.8 U _N /0.5 U _N	0.8 U _N /0.5 U _N	0.8 U _N /0.5 U _N
Tensión de desconexión AC/DC	0.2 U _N /0.1 U _N	0.2 U _N /0.1 U _N	0.2 U _N /0.1 U _N

Características generales

Vida útil mecánica AC/DC ciclos	20 · 10 ⁶ /50 · 10 ⁶	20 · 10 ⁶ /50 · 10 ⁶	20 · 10 ⁶ /50 · 10 ⁶
Vida útil eléctrica con carga nominal AC1 ciclos	200 · 10 ³	200 · 10 ³	150 · 10 ³
Tiempo de respuesta: conexión/desconexión ms	10/5	10/5	11/3
Aislamiento entre bobina y contactos (1.2/50 μs) kV	4	4	4
Rigidez dieléctrica entre contactos abiertos V AC	1000	1000	1000
Temperatura ambiente °C	-40...+85	-40...+85	-40...+85
Categoría de protección	RT I	RT I	RT I

Homologaciones (según los tipos)

55.12	55.13	55.14	
• 2 contactos, 10 A • Montaje en circuito impreso	• 3 contactos, 10 A • Montaje en circuito impreso	• 4 contactos, 7 A • Montaje en circuito impreso	
Vista parte inferior	Vista parte inferior	Vista parte inferior	
Configuración de contactos	2 contactos conmutados	3 contactos conmutados	4 contactos conmutados
Corriente nominal/Máx. corriente instantánea A	10/20	10/20	7/15
Tensión nominal/Máx. tensión de conmutación V AC	250/400	250/400	250/250
Carga nominal en AC1 VA	2500	2500	1750
Carga nominal en AC15 (230 V AC) VA	500	500	350
Motor monofásico (230 V AC) kW	0.37	0.37	0.125
Capacidad de ruptura en DC1: 30/110/220 V A	10/0.25/0.12	10/0.25/0.12	7/0.25/0.12
Carga mínima conmutable mW (V/mA)	300 (5/5)	300 (5/5)	300 (5/5)
Material estándar de los contactos	AgNi	AgNi	AgNi
Tensión nominal de alimentación (U _N) V AC (50/60 Hz)	6 - 12 - 24 - 48 - 60 - 110 - 120 - 230 - 240		
V DC	6 - 12 - 24 - 48 - 60 - 110 - 125 - 220		
Potencia nominal AC/DC VA (50 Hz)/W	1.5/1	1.5/1	1.5/1
Campo de funcionamiento AC	(0.8...1.1)U _N	(0.8...1.1)U _N	(0.8...1.1)U _N
DC	(0.8...1.1)U _N	(0.8...1.1)U _N	(0.8...1.1)U _N
Tensión de mantenimiento AC/DC	0.8 U _N /0.5 U _N	0.8 U _N /0.5 U _N	0.8 U _N /0.5 U _N
Tensión de desconexión AC/DC	0.2 U _N /0.1 U _N	0.2 U _N /0.1 U _N	0.2 U _N /0.1 U _N
Vida útil mecánica AC/DC ciclos	20 · 10 ⁶ /50 · 10 ⁶	20 · 10 ⁶ /50 · 10 ⁶	20 · 10 ⁶ /50 · 10 ⁶
Vida útil eléctrica con carga nominal AC1 ciclos	200 · 10 ³	200 · 10 ³	150 · 10 ³
Tiempo de respuesta: conexión/desconexión ms	10/5	10/5	11/3
Aislamiento entre bobina y contactos (1.2/50 μs) kV	4	4	4
Rigidez dieléctrica entre contactos abiertos V AC	1000	1000	1000
Temperatura ambiente °C	-40...+85	-40...+85	-40...+85
Categoría de protección	RT I	RT I	RT I

Características

Relé para aplicaciones generales con 2, 3 o 4 contactos

Enchufable en zócalo

55.32 - 2 contactos 10 A

55.33 - 3 contactos 10 A

55.34 - 4 contactos 7 A

- Pulsador de prueba enclavable y indicador mecánico en todos los tipos de 2 y 4 contactos conmutados
- Bobina AC o DC
- UL Listing (combinaciones relé/zócalo)
- Contactos sin Cadmio (ejecución preferente)
- Materiales de contacto opcionales
- Zócalos serie 94
- Módulos de señalización y protección CEM
- Módulos temporizados serie 86
- Patente Europea

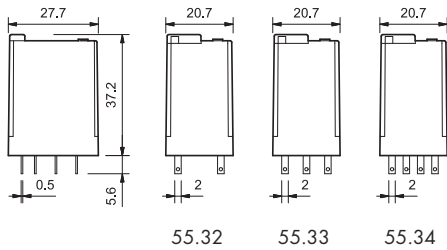

PARA CARGAS DE MOTORES Y "PILOT DUTY" HOMOLOGADAS POR UL VER "Información Técnica General" página V

	55.32	55.33	55.34
	<ul style="list-style-type: none"> • 2 contactos, 10 A • Montaje en zócalos serie 94 	<ul style="list-style-type: none"> • 3 contactos, 10 A • Montaje en zócalos serie 94 	<ul style="list-style-type: none"> • 4 contactos, 7 A • Montaje en zócalos serie 94
Características de los contactos			
Configuración de contactos	2 contactos conmutados	3 contactos conmutados	4 contactos conmutados
Corriente nominal/Máx. corriente instantánea A	10/20	10/20	7/15
Tensión nominal/Máx. tensión de conmutación V AC	250/400	250/400	250/250
Carga nominal en AC1 VA	2500	2500	1750
Carga nominal en AC15 (230 V AC) VA	500	500	350
Motor monofásico (230 V AC) kW	0.37	0.37	0.125
Capacidad de ruptura en DC1: 30/110/220 V A	10/0.25/0.12	10/0.25/0.12	7/0.25/0.12
Carga mínima conmutable mW (V/mA)	300 (5/5)	300 (5/5)	300 (5/5)
Material estándar de los contactos	AgNi	AgNi	AgNi
Características de la bobina			
Tensión nominal V AC (50/60 Hz)	6 - 12 - 24 - 48 - 60 - 110 - 120 - 230 - 240		
de alimentación (U _N) V DC	6 - 12 - 24 - 48 - 60 - 110 - 125 - 220		
Potencia nominal AC/DC VA (50 Hz)/W	1.5/1	1.5/1	1.5/1
Campo de funcionamiento AC	(0.8...1.1)U _N	(0.8...1.1)U _N	(0.8...1.1)U _N
DC	(0.8...1.1)U _N	(0.8...1.1)U _N	(0.8...1.1)U _N
Tensión de mantenimiento AC/DC	0.8 U _N /0.5 U _N	0.8 U _N /0.5 U _N	0.8 U _N /0.5 U _N
Tensión de desconexión AC/DC	0.2 U _N /0.1 U _N	0.2 U _N /0.1 U _N	0.2 U _N /0.1 U _N
Características generales			
Vida útil mecánica AC/DC ciclos	20 · 10 ⁶ /50 · 10 ⁶	20 · 10 ⁶ /50 · 10 ⁶	20 · 10 ⁶ /50 · 10 ⁶
Vida útil eléctrica con carga nominal AC1 ciclos	200 · 10 ³	200 · 10 ³	150 · 10 ³
Tiempo de respuesta: conexión/desconexión ms	10/5	10/5	11/3
Aislamiento entre bobina y contactos (1.2/50 μs) kV	4	4	4
Rigidez dieléctrica entre contactos abiertos V AC	1000	1000	1000
Temperatura ambiente °C	-40...+85	-40...+85	-40...+85
Categoría de protección	RT I	RT I	RT I
Homologaciones (según los tipos)			

Codificación

Ejemplo: serie 55, relé industrial enchufable en zócalo, 4 contactos conmutados, tensión bobina 12 V DC con pulsador de prueba enclavable e indicador mecánico.

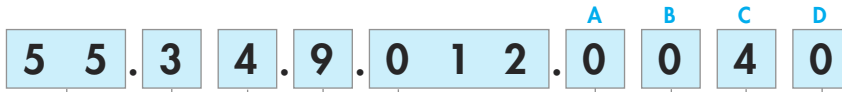

- Serie** 55
- Tipo** 3 = Enchufable en zócalo
- Número contactos** 4 = 4 contactos conmutados, 7 A
- Versión de la bobina** 9 = DC
- Tensión nominal de la bobina** Ver características de la bobina

- A: Material de contactos**
0 = Estándar AgNi
2 = AgCdO
5 = AgNi + Au
- B: Circuito de contactos**
0 = Contacto conmutado

- D: Versiones especiales**
0 = Estándar
1 = Lavable (RT III) solo para 55.12, 55.13 y 55.14
- C: Variantes**
0 = Ninguna
1 = Pulsador de prueba
2 = Indicador mecánico
3 = LED (AC)
4 = Pulsador de prueba + indicador mecánico
5 = Pulsador de prueba + LED (AC)
54 = Pulsador de prueba + LED (AC) + indicador mecánico
6* = Doble LED (DC no polarizado)
7* = Pulsador de prueba + doble LED (DC no polarizado)
74* = Pulsador de prueba + doble LED (DC no polarizado) + indicador mecánico
8* = LED + diodo (positivo en A1/13, DC polaridad estándar)
9* = Pulsador de prueba + LED + diodo (positivo en A1/13, DC polaridad estándar)
94* = Pulsador de prueba + LED + diodo (positivo en A1/13, DC polaridad estándar) + indicador mecánico
- * Ejecución no disponible en la versión de 220 V DC.

Selección de características y opciones: solo son posibles combinaciones en la misma línea. En **negrita** se muestran las opciones preferentes y con mejor disponibilidad.

Tipo	Versión de bobina	A	B	C	D
55.32/34	AC-DC	0 - 2 - 5	0	0	0
	AC	0 - 2 - 5	0	2 - 3 - 4 - 5	0
	AC	0 - 2 - 5	0	54	/
	DC	0 - 2 - 5	0	2 - 4 - 6 - 7 - 8 - 9	0
	DC	0 - 2 - 5	0	74 - 94	/
55.33	AC-DC	0 - 2 - 5	0	0	0
	AC	0 - 2 - 5	0	1 - 3 - 5	0
	DC	0 - 2 - 5	0	1 - 6 - 7 - 8 - 9	0
55.12/13/14	AC-DC	0 - 2 - 5	0	0	0 - 1

Descripción: variantes y versiones especiales

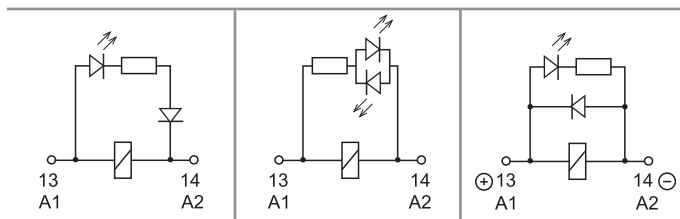

C: Variantes 3, 5, 54
LED (AC)

C: Variantes 6, 7, 74
Doble LED
(DC no polarizado)

C: Variantes 8, 9, 94
LED + diodo
(positivo en A1/13, DC polaridad estándar)

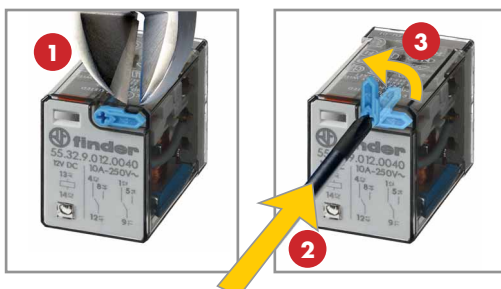

Pulsador de prueba e indicador mecánico (0010, 0040, 0050, 0054, 0070, 0074, 0090, 0094)



Puede utilizarse de dos maneras:

- 1) El retén del pulsador (pivote de plástico que evita su rotación) permanece intacto. En este caso, cuando se actúa sobre el pulsador de prueba, los contactos se cierran. Cuando dejamos de pulsarlo, los contactos vuelven a su posición inicial.
- 2) El retén del pulsador se rompe (con un utensilio adecuado). En este caso el pulsador puede también rotar, lo que permite que, al mismo tiempo de cerrar los contactos, puedan también enclavarse, permaneciendo en esa posición hasta que el pulsador vuelve a colocarse en la posición inicial.

En ambos casos la acción sobre el pulsador debe ser siempre rápida y decidida.

Características generales

Aislamiento según EN 61810-1		2 contactos - 3 contactos	4 contactos	
Tensión nominal de alimentación	V AC	230/400	230	
Tensión nominal de aislamiento	V AC	400	250	
Grado de contaminación		2	2	
Aislamiento entre bobina y contactos				
Tipo de aislamiento		Principal	Principal	
Categoría de sobretensión		III	III	
Tensión soportada a los impulsos	kV (1.2/50 µs)	4	4	
Rigidez dieléctrica	V AC	2000	2000	
Aislamiento entre contactos adyacentes				
Tipo de aislamiento		Principal	Principal	
Categoría de sobretensión		III	II	
Tensión soportada a los impulsos	kV (1.2/50 µs)	4	2.5	
Rigidez dieléctrica	V AC	2000	2000	
Aislamiento entre contactos abiertos				
Tipo de desconexión		Microconexión	Microconexión	
Rigidez dieléctrica	V AC/kV (1.2/50 µs)	1000/1.5	1000/1.5	
Inmunidad a las perturbaciones conducidas				
Burst (5...50)ns, 5 kHz, en A1 - A2		EN 61000-4-4	nivel 4 (4 kV)	
Surge (1.2/50 µs) en A1 - A2 (modo diferencial)		EN 61000-4-5	nivel 4 (4 kV)	
Otros datos				
Tiempo de rebotes: NA/NC	ms	1/3		
Resistencia a la vibración (5...55)Hz: NA/NC	g	15/15		
Resistencia al choque	g	16		
Potencia disipada al ambiente	en vacío	W	1	
	con carga nominal	W	3 (2 contactos)	4 (3 contactos) 3 (4 contactos)
Distancia de montaje entre relés en un circuito impreso	mm	≥ 5		

Características de los contactos

F 55 - Vida útil eléctrica (AC) en función de la carga
2 y 3 contactos

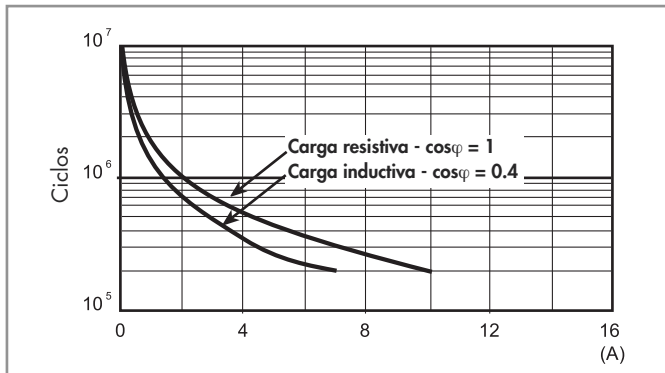

F 55 - Vida útil eléctrica (AC) en función de la carga
4 contactos

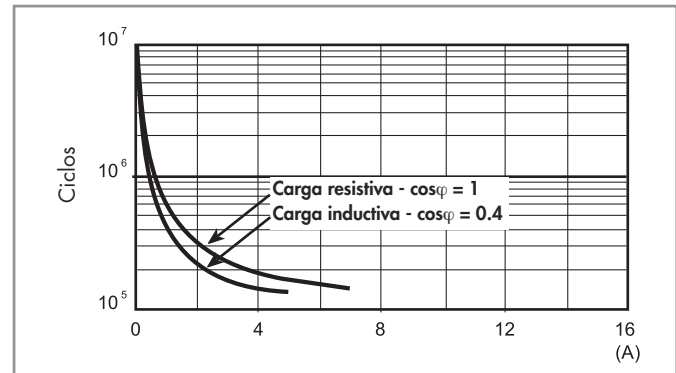

H 55 - Máximo poder de corte con cargas en DC1

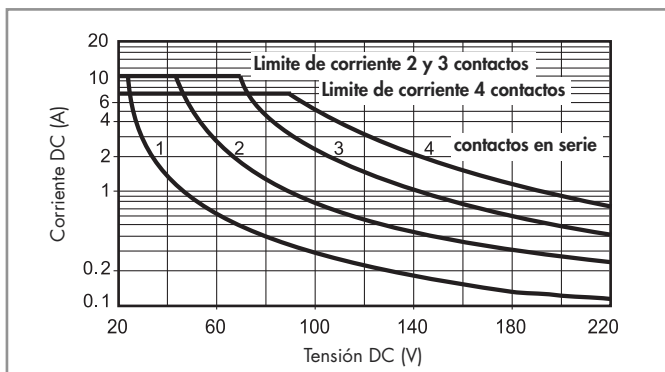

- La vida eléctrica para cargas resistivas en DC1 que tengan valores de tensión y corriente bajo la curva es de $\geq 100 \cdot 10^3$ ciclos.
- Para las cargas DC13, la colocación de un diodo con polaridad invertida en paralelo con la carga permite obtener una vida eléctrica idéntica a la que se consigue con una carga en DC1. Nota: aumentará el tiempo de desconexión.

Características de la bobina

Valores de la versión DC

Tensión nominal U_N V	Código bobina	Campo de funcionamiento		Resistencia R Ω	Nominal absorbida I con U_N mA
		U_{min} V	U_{max} V		
6	9.006	4.8	6.6	40	150
12	9.012	9.6	13.2	140	86
24	9.024	19.2	26.4	600	40
48	9.048	38.4	52.8	2400	20
60	9.060	48	66	4000	15
110	9.110	88	121	12500	8.8
125	9.125	100	138	17300	7.2
220	9.220	176	242	54000	4

Valores de la versión AC

Tensión nominal U_N V	Código bobina	Campo de funcionamiento		Resistencia R Ω	Nominal absorbida I con U_N (50Hz) mA
		U_{min} V	U_{max} V		
6	8.006	4.8	6.6	12	200
12	8.012	9.6	13.2	50	97
24	8.024	19.2	26.4	190	53
48	8.048	38.4	52.8	770	25
60	8.060	48	66	1200	21
110	8.110	88	121	4000	12.5
120	8.120	96	132	4700	12
230	8.230	184	253	17000	6
240	8.240	192	264	19100	5.3

Relés enchufables y de circuito impreso

R 55 - Campo de funcionamiento de la bobina DC en función de la temperatura ambiente

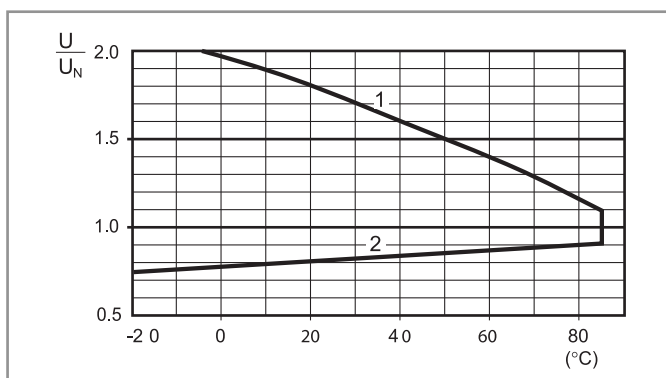

1 - Tensión máx. admisible en la bobina.
2 - Tensión de conexión mínima con la bobina a temperatura ambiente.

R 55 - Campo de funcionamiento de la bobina AC en función de la temperatura ambiente

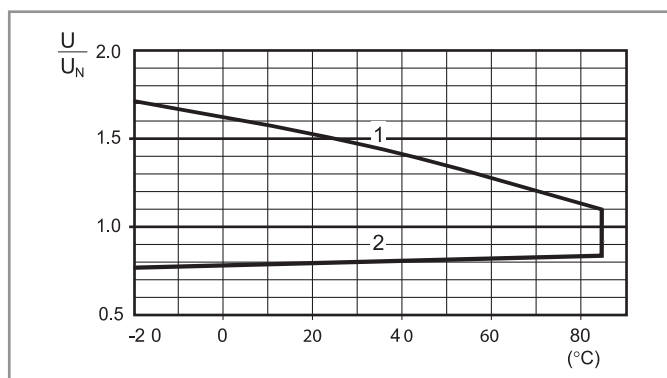

1 - Tensión máx. admisible en la bobina.
2 - Tensión de conexión mínima con la bobina a temperatura ambiente.

Accesorios



056.25



056.25 con relé

Adaptador con aletas de sujeción frontal para relé tipo 55.32, 55.33, 55.34

056.25

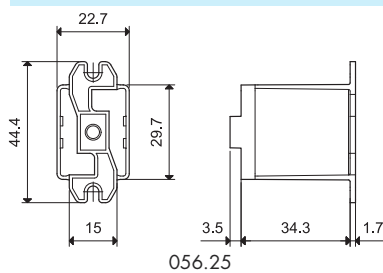

056.25

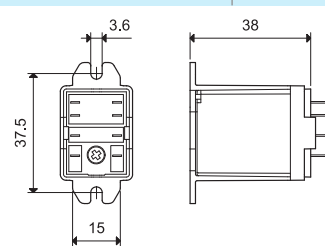

056.25 con relé



056.26



056.26 con relé

Adaptador con aletas de sujeción en la parte posterior para relé tipo 55.32, 55.33, 55.34

056.26

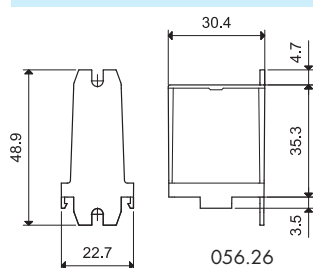

056.26

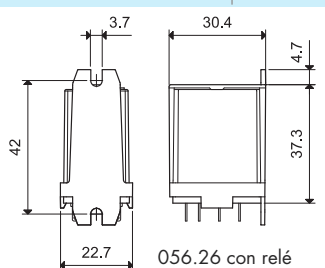

056.26 con relé



056.27



056.27 con relé

Adaptador con aletas en carril 35 mm (EN 60715) en la parte superior para 55.32, 55.33, 55.34

056.27

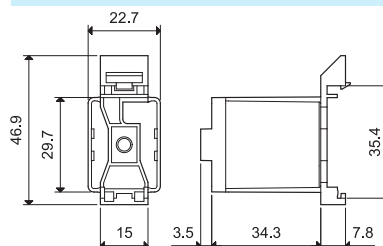

056.27

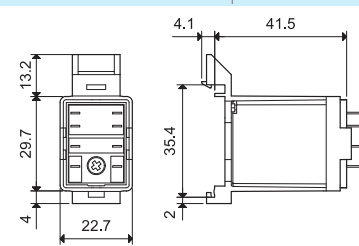

056.27 con relé



Módulo	Zócalos	Relé	Descripción	Montaje	Accesorios
99.02	94.02	55.32	Zócalo con bornes de jaula - Bornes de bobina al lado opuesto de los bornes de contacto	En panel o carril 35 mm (EN 60715)	- Módulos de señalización y protección CEM - Puente de 6 terminales - Módulos temporizados - Palanca de retención y extracción de plástico
	94.03	55.33			
	94.04	55.32 55.34			



Módulo	Zócalos	Relé	Descripción	Montaje	Accesorios
99.02	94.54	55.32 55.34	Zócalo con bornes de conexión rápida - Para conexión rápida del conductor - Bornes de bobina al lado opuesto de los bornes de contacto	En panel o carril 35 mm (EN 60715)	- Módulos de señalización y protección CEM - Puente de 6 terminales - Módulos temporizados - Palanca de retención y extracción de plástico

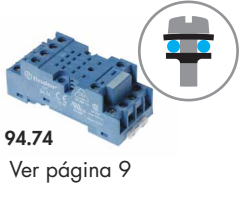

Módulo	Zócalos	Relé	Descripción	Montaje	Accesorios
99.01	94.72	55.32	Zócalo con bornes a pletina	En panel o carril 35 mm (EN 60715)	- Módulos de señalización y protección CEM - Brida de retención metálica
	94.73	55.33			
	94.74	55.32 55.34			



Módulo	Zócalos	Relé	Descripción	Montaje	Accesorios
99.01	94.82	55.32	Zócalo con bornes a pletina - Reducción del espacio a 23 mm de ancho	En panel o carril 35 mm (EN 60715)	- Módulos de señalización y protección CEM - Brida de retención metálica



Módulo	Zócalos	Relé	Descripción	Montaje	Accesorios
99.80	94.84.2	55.32	Zócalo con bornes de jaula	En panel o carril 35 mm (EN 60715)	- Módulos de señalización y protección CEM - Puente de 6 terminales - Palanca de retención y extracción de plástico
		55.34			
		55.32 55.34			



Módulo	Zócalos	Relé	Descripción	Montaje	Accesorios
99.80	94.92.3 94.94.3	55.32	Zócalo con bornes de jaula - Bornes de bobina al lado opuesto de los bornes de contacto	En panel o carril 35 mm (EN 60715)	- Módulos de señalización y protección CEM - Puente de 6 terminales - Palanca de retención y extracción de plástico
		55.32			
		55.34			



Módulo	Zócalos	Relé	Descripción	Montaje	Accesorios
—	94.12	55.32	Zócalo para circuito impreso	Circuito impreso	- Brida de retención de plástico
—	94.13	55.33			
—	94.14	55.32 55.34			



Módulo	Zócalos	Relé	Descripción	Montaje	Accesorios
—	94.22	55.32	Zócalo con terminales soldables	En panel (espesor del pannel 1 mm)	- Brida de retención de plástico
—	94.23	55.33			
—	94.24	55.32 55.34			



Módulo	Zócalos	Relé	Descripción	Montaje	Accesorios
—	94.32	55.32	Zócalo para encastrar	Fijación con tornillos M3	- Brida de retención metálica
—	94.33	55.33			
—	94.34	55.32 55.34			



Serie 94 - Zócalos y accesorios para relés serie 55

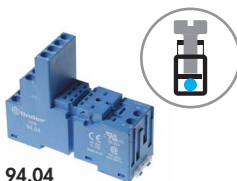

94.04

Homologaciones (según los tipos):



cUL[®] US

cUL[®] US Combinación relé/zócalo



094.91.3



060.72

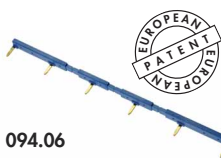
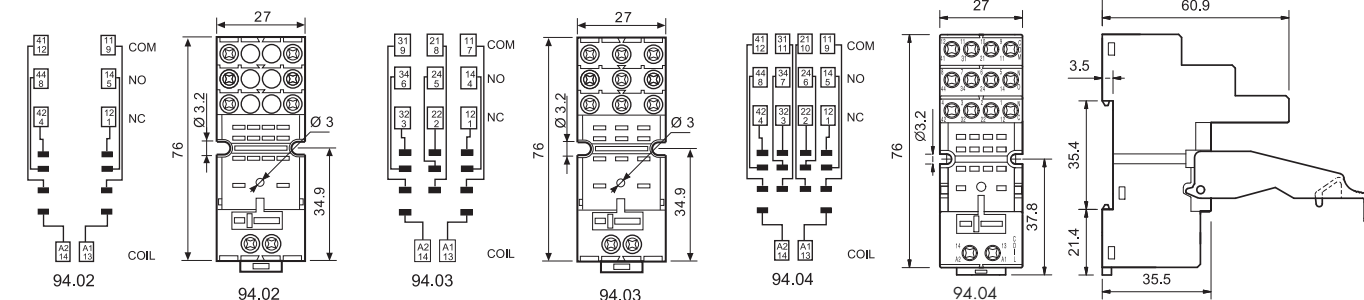

094.06

Zócalo con bornes de jaula montaje en panel o carril 35 mm (EN 60715)	94.02 Azul	94.02.0 Negro	94.03 Azul	94.03.0 Negro	94.04 Azul	94.04.0 Negro
Tipo de relé	55.32		55.33		55.32, 55.34	
Accesorios						
Brida de retención metálica	094.71					
Palanca de retención y extracción de plástico (suministrada con el zócalo - código de embalaje SPA)	094.91.3	094.91.30	094.91.3	094.91.30	094.91.3	094.91.30
Puente de 6 terminales	094.06	094.06.0	094.06	094.06.0	094.06	094.06.0
Etiqueta de identificación	094.00.4					
Módulos (ver tabla abajo)	99.02					
Módulos temporizados (ver tabla abajo)	86.30					
Juego de etiquetas de identificación para palanca de retención y extracción de plástico 094.91.3, 72 unidades, 6x12 mm	060.72					
Características generales						
Valor nominal	10 A - 250 V					
Rigidez dieléctrica	2 kV AC					
Grado de protección	IP 20					
Temperatura ambiente	°C -40...+70					
Par de apriete	Nm 0.5					
Longitud de pelado del cable	mm 8					
Capacidad de conexión de los bornes para zócalos 94.02/03/04	hilo rígido			hilo flexible		
	mm ² 1x6 / 2x2.5			1x4 / 2x2.5		
	AWG 1x10 / 2x14			1x12 / 2x14		

Puente de 6 terminales para zócalos 94.02, 94.03 y 94.04	094.06 (azul)	094.06.0 (negro)
Valor nominal	10 A - 250 V	

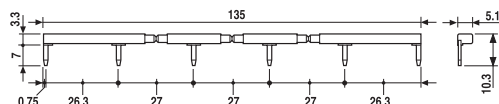

Módulo temporizador serie 86	
(12...24)V AC/DC; Bifunción: AI, DI; (0.05s...100h)	86.30.0.024.0000
(110...125)V AC; Bifunción: AI, DI; (0.05s...100h)	86.30.8.120.0000
(230...240)V AC; Bifunción: AI, DI; (0.05s...100h)	86.30.8.240.0000

86.30



Homologaciones (según los tipos):

Módulos de señalización y protección CEM tipo 99.02 para zócalos 94.02, 94.03 y 94.04		
Diodo (+A1, polaridad estándar)	(6...220)V DC	99.02.3.000.00
LED	(6...24)V DC/AC	99.02.0.024.59
LED	(28...60)V DC/AC	99.02.0.060.59
LED	(110...240)V DC/AC	99.02.0.230.59
LED + Diodo (+A1, polaridad estándar)	(6...24)V DC	99.02.9.024.99
LED + Diodo (+A1, polaridad estándar)	(28...60)V DC	99.02.9.060.99
LED + Diodo (+A1, polaridad estándar)	(110...220)V DC	99.02.9.220.99
LED + Varistor	(6...24)V DC/AC	99.02.0.024.98
LED + Varistor	(28...60)V DC/AC	99.02.0.060.98
LED + Varistor	(110...240)V DC/AC	99.02.0.230.98
RC	(6...24)V DC/AC	99.02.0.024.09
RC	(28...60)V DC/AC	99.02.0.060.09
RC	(110...240)V DC/AC	99.02.0.230.09
Antirremanencia	(110...240)V AC	99.02.8.230.07

99.02

Homologaciones (según los tipos):



Los módulos DC con polaridad no estándar (+A2) están disponibles bajo pedido.



94.54

Homologaciones (según los tipos):



094.91.3



060.72

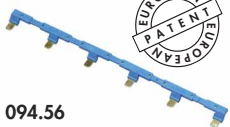
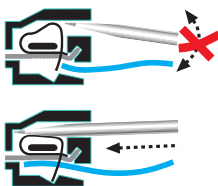
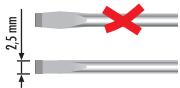

094.56



86.30



99.02

Homologaciones (según los tipos):



Los módulos DC con polaridad no estándar (+A2) están disponibles bajo pedido.

Zócalo con bornes de conexión rápida montaje en carril		94.54
35 mm (EN 60715)		Azul
Tipo de relé		55.32, 55.34
Accesorios		
Brida de retención metálica		094.71
Palanca de retención y extracción de plástico		094.91.3
Puente de 6 terminales		094.56
Módulos (ver tabla abajo)		99.02, 86.30
Juego de etiquetas de identificación, 72 unidades, 6x12 mm		060.72
Características generales		
Valor nominal		10 A - 250 V
Rigidez dieléctrica		2 kV AC
Grado de protección		IP 20
Temperatura ambiente		°C -25...+70
Longitud de pelado del cable		mm 10
Capacidad de conexión de los bornes para zócalos 94.54		hilo rígido hilo flexible
		mm ² 2x(0.2...1.5) 2x(0.2...1.5)
		AWG 2x(24...14) 2x(24...14)

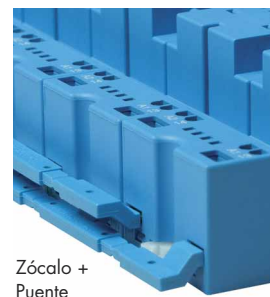
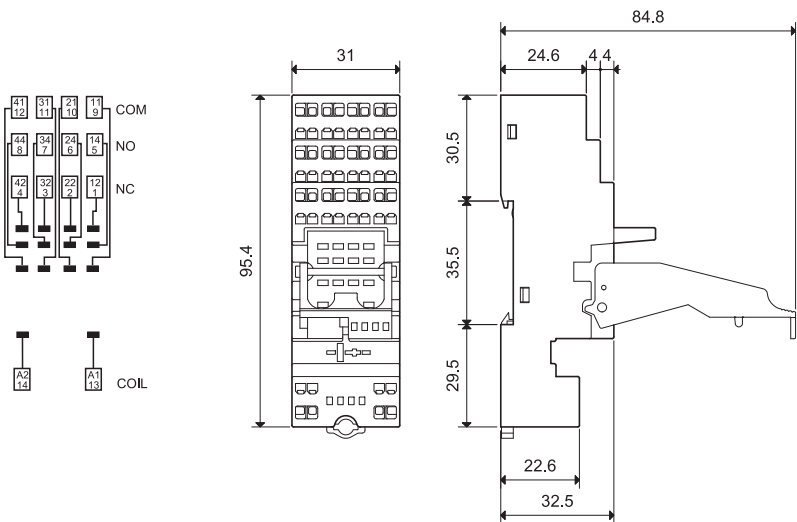

Zócalo + Puente

Puente de 6 terminales	094.56 (azul)
Valor nominal	10 A - 250 V

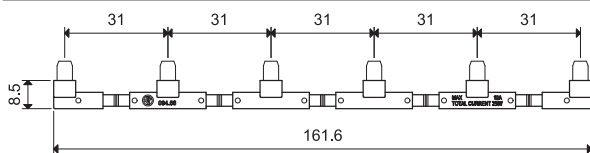

Módulo temporizador serie 86	
(12...24)V AC/DC; Bifunción: AI, DI; (0.05s...100h)	86.30.0.024.0000
(110...125)V AC; Bifunción: AI, DI; (0.05s...100h)	86.30.8.120.0000
(230...240)V AC; Bifunción: AI, DI; (0.05s...100h)	86.30.8.240.0000

Homologaciones (según los tipos):

Módulos de señalización y protección CEM tipo 99.02 para zócalos 94.54		
Diodo (+A1, polaridad estándar)	(6...220)V DC	99.02.3.000.00
LED	(6...24)V DC/AC	99.02.0.024.59
LED	(28...60)V DC/AC	99.02.0.060.59
LED	(110...240)V DC/AC	99.02.0.230.59
LED + Diodo (+A1, polaridad estándar)	(6...24)V DC	99.02.9.024.99
LED + Diodo (+A1, polaridad estándar)	(28...60)V DC	99.02.9.060.99
LED + Diodo (+A1, polaridad estándar)	(110...220)V DC	99.02.9.220.99
LED + Varistor	(6...24)V DC/AC	99.02.0.024.98
LED + Varistor	(28...60)V DC/AC	99.02.0.060.98
LED + Varistor	(110...240)V DC/AC	99.02.0.230.98
RC	(6...24)V DC/AC	99.02.0.024.09
RC	(28...60)V DC/AC	99.02.0.060.09
RC	(110...240)V DC/AC	99.02.0.230.09
Antirremanencia	(110...240)V AC	99.02.8.230.07



Serie 94 - Zócalos y accesorios para relés serie 55

Relés enchufables y de circuito impreso

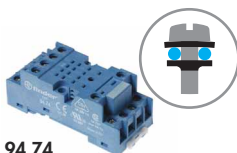

94.74

Homologaciones (según los tipos):

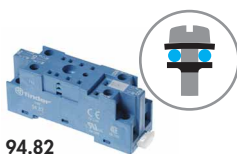

94.82

Homologaciones (según los tipos):



Zócalo con bornes a pletina montaje en panel o carril 35 mm (EN 60715)	94.72 Azul	94.72.0 Negro	94.73 Azul	94.73.0 Negro	94.74 Azul	94.74.0 Negro
Tipo de relé	55.32		55.33		55.32, 55.34	
Accesorios						
Brida de retención metálica (suministrada con el zócalo - código de embalaje SMA)	094.71					
Módulos (ver tabla abajo)	99.01					
Zócalo con bornes a pletina montaje en panel o carril 35 mm (EN 60715)	94.82 Azul				94.82.0 Negro	
Tipo de relé	55.32				55.32	
Accesorios						
Brida de retención metálica (suministrada con el zócalo - código de embalaje SMA)	094.71					
Módulos (ver tabla abajo)	99.01					
Características generales						
Valor nominal	10 A - 250 V					
Rigidez dieléctrica	2 kV AC					
Grado de protección	IP 20					
Temperatura ambiente	°C -40...+70					
Par de apriete	Nm 0.5					
Longitud de pelado del cable	mm 8 (94.72/73/74)			9 (94.82)		
Capacidad de conexión de los bornes para zócalos 94.72/73/74 y 94.82	hilo rígido			hilo flexible		
	mm ² 1x2.5 / 2x1.5			1x2.5 / 2x1.5		
	AWG 1x14 / 2x16			1x14 / 2x16		

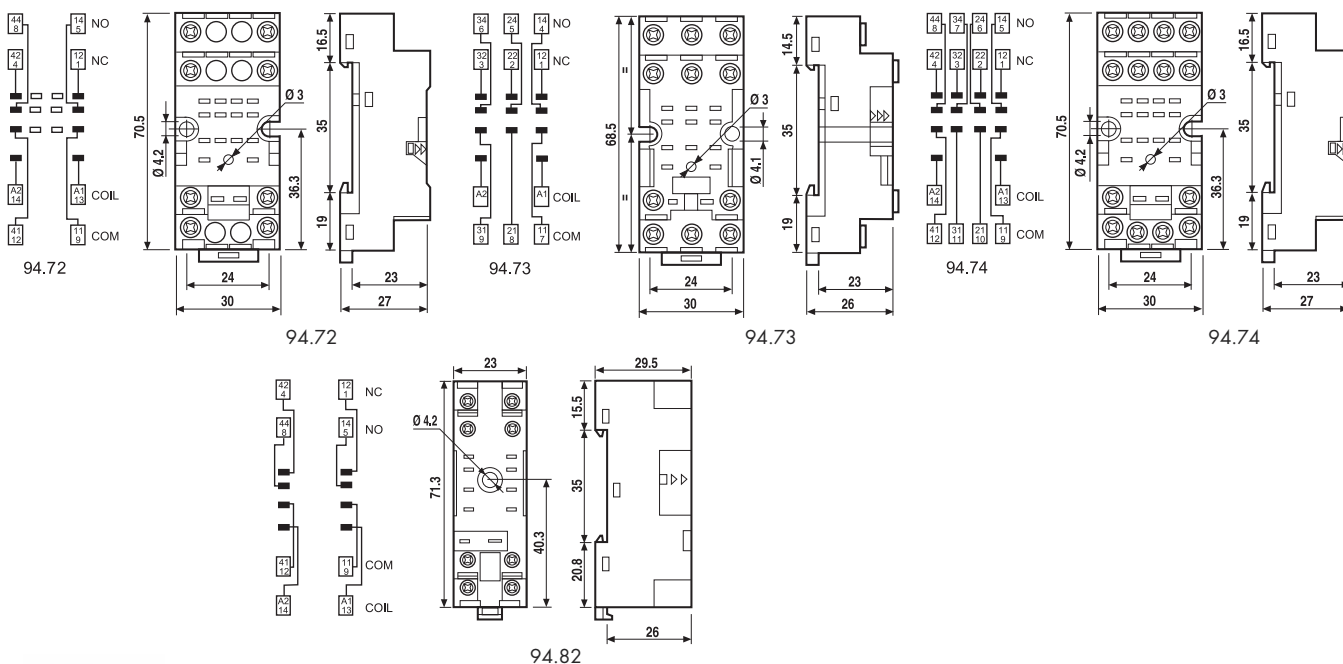

99.01

Homologaciones (según los tipos):



Módulos de señalización y protección CEM tipo 99.01 para zócalos 94.72, 94.73, 94.74 y 94.82		Azul*
Diodo (+A1, polaridad estándar)	(6...220)V DC	99.01.3.000.00
Diodo (+A2, polaridad no estándar)	(6...220)V DC	99.01.2.000.00
LED	(6...24)V DC/AC	99.01.0.024.59
LED	(28...60)V DC/AC	99.01.0.060.59
LED	(110...240)V DC/AC	99.01.0.230.59
LED + Diodo (+A1, polaridad estándar)	(6...24)V DC	99.01.9.024.99
LED + Diodo (+A1, polaridad estándar)	(28...60)V DC	99.01.9.060.99
LED + Diodo (+A1, polaridad estándar)	(110...220)V DC	99.01.9.220.99
LED + Diodo (+A2, polaridad no estándar)	(6...24)V DC	99.01.9.024.79
LED + Diodo (+A2, polaridad no estándar)	(28...60)V DC	99.01.9.060.79
LED + Diodo (+A2, polaridad no estándar)	(110...220)V DC	99.01.9.220.79
LED + Varistor	(6...24)V DC/AC	99.01.0.024.98
LED + Varistor	(28...60)V DC/AC	99.01.0.060.98
LED + Varistor	(110...240)V DC/AC	99.01.0.230.98
RC	(6...24)V DC/AC	99.01.0.024.09
RC	(28...60)V DC/AC	99.01.0.060.09
RC	(110...240)V DC/AC	99.01.0.230.09
Antirremanencia	(110...240)V AC	99.01.8.230.07

* Los módulos de color negro están disponibles bajo pedido.

El LED verde es estándar.
El LED rojo está disponible bajo pedido.



94.84.3

Homologaciones (según los tipos):



94.84.2

Homologaciones (según los tipos):



094.91.3



060.72

Zócalo con bornes de jaula montaje en panel o carril 35 mm (EN 60715)	94.82.3 Azul	94.82.30 Negro	94.84.3 Azul	94.84.30 Negro
Tipo de relé	55.32		55.32, 55.34	
Accesorios				
Brida de retención metálica (suministrada con el zócalo - código de embalaje SMA)	094.71			
Palanca de retención y extracción de plástico	094.91.3	094.91.30	094.91.3	094.91.30
Puente de 6 terminales	094.06	094.06.0	094.06	094.06.0
Etiqueta de identificación	094.80.3			
Módulos (ver página al lado)	99.80			
Juego de etiquetas de identificación para palanca de retención y extracción de plástico 094.91.3, 72 unidades, 6x12 mm	060.72			
Zócalo con bornes de jaula montaje en panel o carril 35 mm (EN 60715)	94.84.2 Azul	94.84.20 Negro		
Tipo de relé	55.32, 55.34			
Accesorios				
Brida de retención metálica (suministrada con el zócalo - código de embalaje SMA)	094.71			
Palanca de retención y extracción de plástico	094.91.3	094.91.30		
Puente de 6 terminales	094.06	094.06.0		
Etiqueta de identificación	094.80.3			
Módulos (ver tabla abajo)	99.80			
Juego de etiquetas de identificación para palanca de retención y extracción de plástico 094.91.3, 72 unidades, 6x12 mm	060.72			
Características generales				
Valor nominal	10 A - 250 V			
Rigidez dieléctrica	2 kV AC			
Grado de protección	IP 20			
Temperatura ambiente	°C -40...+70			
⊕ Par de apriete	Nm	0.5		
Longitud de pelado del cable	mm	7		
Capacidad de conexión de los bornes para zócalos 94.82.3, 94.84.3 y 94.84.2	mm ²	hilo rígido 1x6 / 2x2.5		hilo flexible 1x4 / 2x2.5
	AWG	1x10 / 2x14		1x12 / 2x14

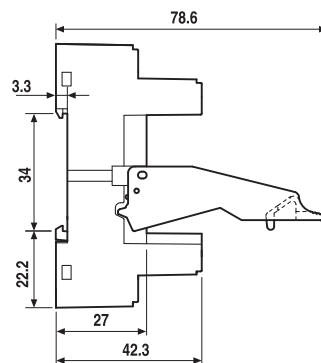
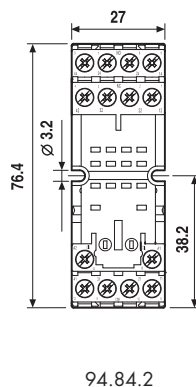
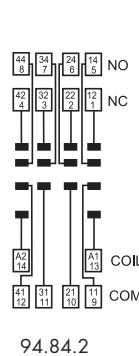
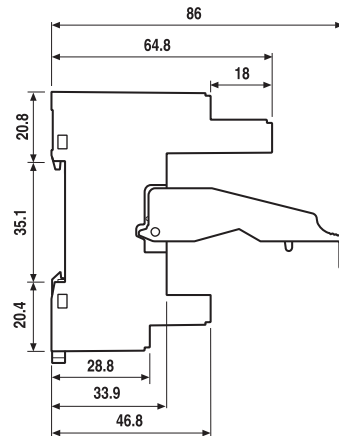
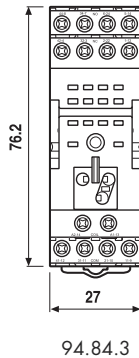
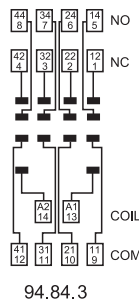
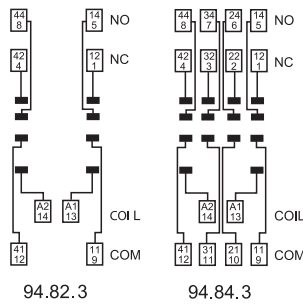



Serie 94 - Zócalos y accesorios para relés serie 55

Relés enchufables y de circuito impreso



94.94.3

Homologaciones (según los tipos):



094.91.3



060.72

Zócalo con bornes de jaula montaje en panel o carril 35 mm (EN 60715)	94.92.3 Azul	94.92.30 Negro	94.94.3 Azul	94.94.30 Negro
Tipo de relé	55.32		55.32, 55.34	
Accesorios				
Brida de retención metálica	094.71			
Palanca de retención y extracción de plástico	094.91.3	094.91.30	094.91.3	094.91.30
Puente de 6 terminales	094.06	094.06.0	094.06	094.06.0
Etiqueta de identificación	094.80.3			
Módulos (ver tabla abajo)	99.80			
Juego de etiquetas de identificación para palanca de retención y extracción de plástico 094.91.3, 72 unidades, 6x12 mm	060.72			
Características generales				
Valor nominal	10 A - 250 V			
Rigidez dieléctrica	2 kV AC			
Grado de protección	IP 20			
Temperatura ambiente	°C -25...+70			
Par de apriete	Nm 0.5			
Longitud de pelado del cable	mm 8			
Capacidad de conexión de los bornes para zócalos 94.92.3 y 94.94.3	hilo rígido		hilo flexible	
	mm ² 1x6 / 2x2.5		1x4 / 2x2.5	
	AWG 1x10 / 2x14		1x12 / 2x14	

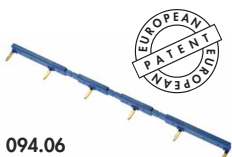
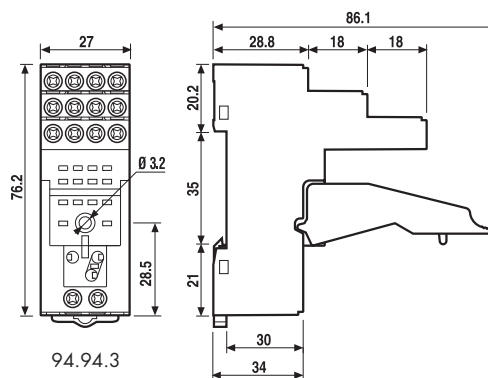
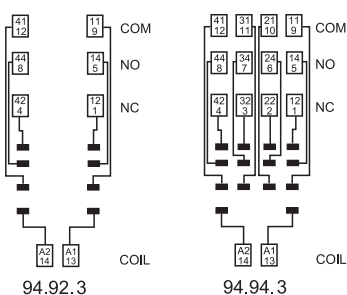

094.06



Puente de 6 terminales para zócalos 94.84.2, 94.82.3, 94.84.3, 94.92.3 y 94.94.3	094.06 (azul)	094.06.0 (negro)
Valor nominal	10 A - 250 V	

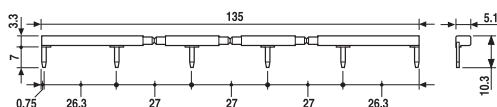

Módulos de señalización y protección CEM tipo 99.80 para zócalos 94.84.2, 94.82.3, 94.84.3, 94.92.3 y 94.94.3

		Azul*
Diodo (+A1, polaridad estándar)	(6...220)V DC	99.80.3.000.00
LED	(6...24)V DC/AC	99.80.0.024.59
LED	(28...60)V DC/AC	99.80.0.060.59
LED	(110...240)V DC/AC	99.80.0.230.59
LED + Diodo (+A1, polaridad estándar)	(6...24)V DC	99.80.9.024.99
LED + Diodo (+A1, polaridad estándar)	(28...60)V DC	99.80.9.060.99
LED + Diodo (+A1, polaridad estándar)	(110...220)V DC	99.80.9.220.99
LED + Varistor	(6...24)V DC/AC	99.80.0.024.98
LED + Varistor	(28...60)V DC/AC	99.80.0.060.98
LED + Varistor	(110...240)V DC/AC	99.80.0.230.98
RC	(6...24)V DC/AC	99.80.0.024.09
RC	(28...60)V DC/AC	99.80.0.060.09
RC	(110...240)V DC/AC	99.80.0.230.09
Antirremanencia	(110...240)V AC	99.80.8.230.07



99.80

Homologaciones (según los tipos):



* Los módulos de color negro están disponibles bajo pedido.

El LED verde es estándar.
El LED rojo está disponible bajo pedido.



94.14
Homologaciones
(según los tipos):



Zócalo para circuito impreso	94.12 Azul	94.12.0 Negro	94.13 Azul	94.13.0 Negro	94.14 Azul	94.14.0 Negro
Tipo de relé	55.32		55.33		55.32, 55.34	
Accesorios	Brida de retención metálica (suministrada con el zócalo - código de embalaje SMA) 094.51					
Características generales	Valor nominal 10 A - 250 V					
Rigidez dieléctrica	2 kV AC					
Temperatura ambiente	°C -40...+70					

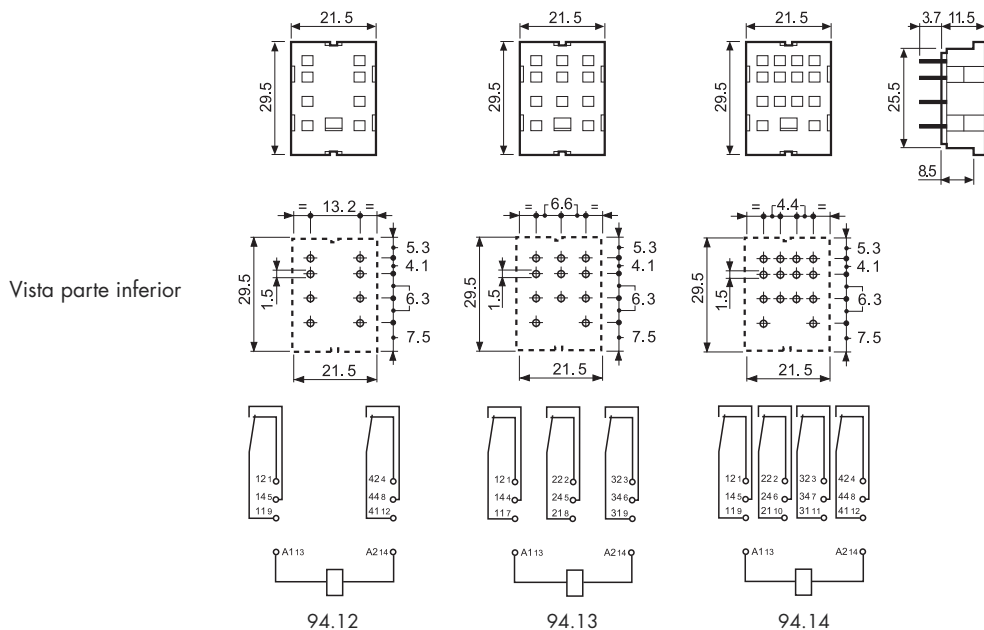

94.22
Homologaciones
(según los tipos):



Zócalo con terminales soldables: espesor del pannel 1 mm	94.22 Azul	94.22.0 Negro	94.23 Azul	94.23.0 Negro	94.24 Azul	94.24.0 Negro
Tipo de relé	55.32		55.33		55.32, 55.34	
Accesorios	Brida de retención metálica (suministrada con el zócalo - código de embalaje SMA) 094.51					
Características generales	Valor nominal 10 A - 250 V					
Rigidez dieléctrica	2 kV AC					
Temperatura ambiente	°C -40...+70					

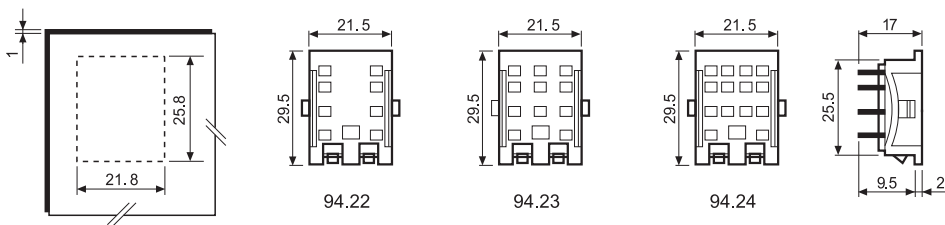



Serie 94 - Zócalos y accesorios para relés serie 55



94.34

Homologaciones (según los tipos):



Zócalo para encastrar: fijación con tornillos M3, conexión por soldadura	94.32	94.32.0	94.33	94.33.0	94.34	94.34.0
	Azul	Negro	Azul	Negro	Azul	Negro
Tipo de relé	55.32		55.33		55.32, 55.34	
Accesorios						
Brida de retención metálica (suministrada con el zócalo - código de embalaje SMA)	094.51					
Características generales						
Valor nominal	10 A - 250 V					
Rigidez dieléctrica	2 kV AC					
Temperatura ambiente	°C -40...+70					

Relés enchufables y de circuito impreso

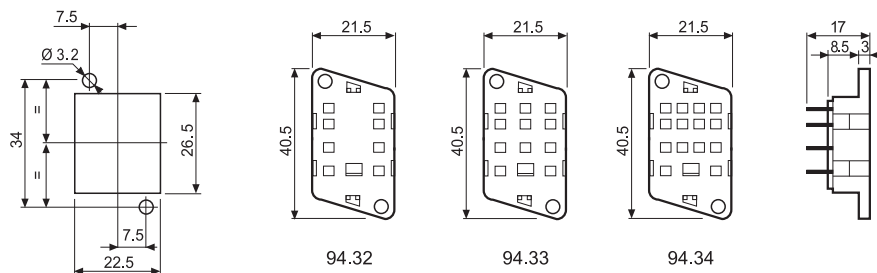

Código de embalaje

Identificación de la elaboración y de las bridas a través de las últimas tres letras.

Ejemplo:

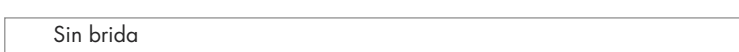
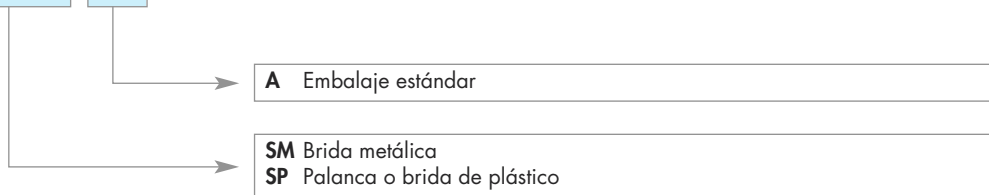

GUEMISA

Sta. Virgilia, 29 - 28033 Madrid - Tfno.: 91 764 21 00
 Desde 1986 suministrando sensores e instrumentación
<http://www.guemisa.com> - ventas@guemisa.com



