

Características

Contactador modular 25 A - 2 contactos

- Anchura 17.5 mm
- Separación de contactos NA ≥ 3 mm, doble apertura
- Bobina y contactos para función continua
- Bobina AC/DC silenciosa (con varistor de protección)
- Separación de protección entre bobina y contactos (aislamiento reforzado)
- Ejecución estándar con indicador mecánico y LED
- Ejecución con selector Auto-On-Off
- Ejecuciones disponibles con material de contactos AgNi y AgSnO₂
- Conforme a la norma EN 61095: 2009
- Módulo de contactos auxiliares con enganche al contactor "Quick assembly" (ejecuciones con 1NA + 1NC y 2NA)
- Montaje en carril de 35 mm (EN 60715)

22.32...1xx0 / 22.32...4xx0
Borne de jaula



* Abertura de contactos ≥ 3 mm solo para contactos NA; contactos NC ≥ 1.5 mm
Dimensiones ver página 8

22.32.0.xxx.1xx0



- Material de contactos AgNi, apto para cargas resistivas, poco inductivas y cargas de motor

22.32.0.xxx.4xx0



- Material de contactos AgSnO₂, específico para cargas de lámparas y cargas con altas corrientes de pico

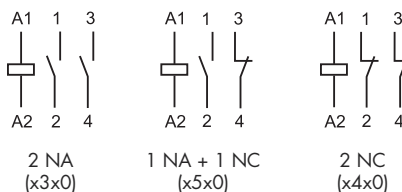

Características de los contactos

Número de contactos	2 NA, 3 mm * (o 1 NA + 1 NC o 2 NC)	
Corriente nominal/Máx. corriente instantánea A	25 / 80	25 / 120
Tensión nominal V AC	250 / 440	250 / 440
Potencia nominal en AC1 / AC7a (por polo @ 250 V) VA	6250	6250
Corriente nominal en AC3 / AC-7b A	10	10
Potencia nominal en AC15 (por polo @ 230 V) VA	1800	1800
Motor monofásico (230 V AC) kW	1	1
Corriente nominal en AC-7c A	—	10
Carga de lámparas (230V): incandescencia o halógenas W	—	2000
fluorescentes compactas (CFL) W	—	200
fluorescente con balasto electrónico W	—	800
fluorescentes con balasto electromecánico compensado W	—	500
Capacidad de ruptura DC1: 30/110/220 VA	25/5/1	25/5/1
Carga mínima conmutable mW (V/mA)	1000 (10/10)	1000 (10/10)
Material estándar de los contactos	AgNi	AgSnO ₂

Características de la bobina

Tensión de alimentación nominal (U _N) V DC/AC (50/60 Hz)	12 - 24 - 48 - 60 - 120 - 230	12 - 24 - 48 - 60 - 120 - 230
Potencia nominal en AC/DC VA (50 Hz)/W	2 / 2.2	2 / 2.2
Campo de funcionamiento DC/AC (50/60 Hz)	(0.8...1.1) U _N	(0.8...1.1) U _N
Tensión de mantenimiento DC/AC (50/60 Hz)	0.4 U _N	0.4 U _N
Tensión de desconexión DC/AC (50/60 Hz)	0.1 U _N	0.1 U _N

Características generales

Vida útil mecánica AC/DC ciclos	2 · 10 ⁶	2 · 10 ⁶
Vida útil eléctrica con carga nominal en AC-7a ciclos	70 · 10 ³	30 · 10 ³
Tiempo de respuesta: conexión/desconexión ms	30 / 20	30 / 20
Aislamiento entre bobina y contactos (1.2/50 μs) kV	6	6
Temperatura ambiente °C	-20...+50	-20...+50
Grado de protección	IP20	IP20

Homologaciones (según los tipos)



Características

Contactador modular 25 A - 4 contactos

- Anchura 35 mm
- Separación de contactos NA ≥ 3 mm, doble abertura
- Bobina y contactos para función continua
- Bobina AC/DC silenciosa (con varistor de protección)
- Separación de protección entre bobina y contactos (aislamiento reforzado)
- Ejecución estándar con indicador mecánico y LED
- Ejecución con selector Auto-On-Off
- Ejecuciones disponibles con material de contactos AgNi y AgSnO₂
- Conforme a la norma EN 61095: 2009
- Módulo de contactos auxiliares con enganche al contactor "Quick assembly" (ejecuciones con 1NA + 1NC y 2NA)
- Montaje en carril de 35 mm (EN 60715)

22.34...1xx0 / 22.34...4xx0

Borne de jaula



* Abertura de contactos ≥ 3 mm solo para contactos NA; contactos NC ≥ 1.5 mm
Dimensiones ver página 8

22.34.0.xxx.1xx0



- Material de contactos AgNi, apto para cargas resistivas, poco inductivas y cargas de motor

22.34.0.xxx.4xx0



- Material de contactos AgSnO₂, específico para cargas de lámparas y cargas con altas corrientes de pico

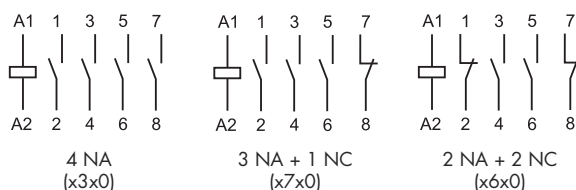

Características de los contactos

Número de contactos	4 NA, 3 mm * (o 3NA + 1NC o 2NA + 2NC)	
Corriente nominal/Máx. corriente instantánea A	25 / 80	25 / 120
Tensión nominal V AC	250 / 440	250 / 440
Potencia nominal en AC1 / AC-7a (por polo @ 250 V) VA	6250	6250
Corriente nominal en AC3 / AC-7b A	10	10
Potencia nominal en AC15 (por polo @ 230 V) VA	1800	1800
Motor trifásico (400 o 440 V AC) kW	4	4
Corriente nominal en AC-7c A	—	10
Carga de lámparas (230V): incandescencia o halógenas W	—	2000
fluorescentes compactas (CFL) W	—	200
fluorescente con balasto electrónico W	—	800
fluorescentes con balasto electromecánico compensado W	—	500
Capacidad de ruptura DC1: 30/110/220 VA	25/5/1	25/5/1
Carga mínima conmutable mW (V/mA)	1000 (10/10)	1000 (10/10)
Material estándar de los contactos	AgNi	AgSnO ₂

Características de la bobina

Tensión de alimentación nominal (U _N) V DC/AC (50/60 Hz)	12 - 24 - 48 - 60 - 120 - 230	12 - 24 - 48 - 60 - 120 - 230
Potencia nominal en AC/DC VA (50 Hz)/W	2 / 2.2	2 / 2.2
Campo de funcionamiento DC/AC (50/60 Hz)	(0.8...1.1) U _N	(0.8...1.1) U _N
Tensión de mantenimiento DC/AC (50/60 Hz)	0.4 U _N	0.4 U _N
Tensión de desconexión DC/AC (50/60 Hz)	0.1 U _N	0.1 U _N

Características generales

Vida útil mecánica AC/DC ciclos	2 · 10 ⁶	2 · 10 ⁶
Vida útil eléctrica con carga nominal en AC-7a ciclos	150 · 10 ³	30 · 10 ³
Tiempo de respuesta: conexión/desconexión ms	18 / 40	18 / 40
Aislamiento entre bobina y contactos (1.2/50 μs) kV	6	6
Temperatura ambiente °C	-20...+50	-20...+50
Grado de protección	IP20	IP20

Homologaciones (según los tipos)



Características

Contactador modular 40 - 63 A - 4 contactos

- Separación de contactos NA y NC ≥ 3 mm, doble abertura
- Bobina y contactos para función continua
- Bobina AC/DC silenciosa (con varistor de protección)
- Separación de protección entre bobina y contactos (aislamiento reforzado)
- Indicador mecánico estándar
- Material de contactos $AgSnO_2$
- Conforme a la norma EN 61095: 2009 y con EN 60947-4-1: 2009
- Montaje en carril de 35 mm (EN 60715)

22.44.../22.64...
Borne de jaula



Dimensiones ver página 8

Características de los contactos

Número de contactos	4 NA, (o 3NA + 1NC o 2NA + 2NC) ≥ 3 mm	
Corriente nominal/Máx. corriente instantánea A	40 / 176	63 / 240
Tensión nominal V AC	250 / 440	250 / 440
Potencia nominal en AC1 / AC7a (por polo @ 250 V) VA	16000	24000
Corriente nominal en AC3 / AC-7b (400 V) A	22	30
Potencia nominal en AC15 (por polo @ 230 V) VA	—	—
Motor trifásico (400 - 440 V AC) kW	11	15
Corriente nominal en AC-7c A	—	—
Carga de lámparas (230V): incandescencia o halógenas W	4000	5000
fluorescentes compactas (CFL) W	1000	1500
fluorescente con balasto electrónico W	1500	2000
fluorescentes con balasto electromecánico compensado W	1500	2000
Capacidad de ruptura DC1: 30/110/220 V A	40/4/1.2	63/4/1.2
Carga mínima conmutable mW (V/mA)	1000 (17/50)	1000 (17/50)
Material estándar de los contactos	$AgSnO_2$	$AgSnO_2$

Características de la bobina

Tensión de alimentación nominal (U_N) V DC/AC (50/60 Hz)	12 - 24 - 110...120 (110 V DC) - 230...240 (220 V DC)	
Potencia nominal en AC/DC VA (50 Hz)/W	5	5
Campo de funcionamiento DC/AC (50/60 Hz)	$(0.85...1.1) U_N$	$(0.85...1.1) U_N$
Tensión de mantenimiento DC/AC (50/60 Hz)	$0.85 U_N$	$0.85 U_N$
Tensión de desconexión DC/AC (50/60 Hz)	$0.2 U_N$	$0.2 U_N$

Características generales

Vida útil mecánica AC/DC ciclos	$3 \cdot 10^6$	$3 \cdot 10^6$
Vida útil eléctrica con carga nominal en AC-7a ciclos	$100 \cdot 10^3$	$100 \cdot 10^3$
Tiempo de respuesta: conexión/desconexión ms	20 / 45	20 / 45
Aislamiento entre bobina y contactos (1.2/50 μ s) kV	6	6
Temperatura ambiente $^{\circ}C$	-5...+55	-5...+55
Grado de protección	IP20	IP20

Homologaciones (según los tipos)



NEW 22.44.0.xxx.4xx0



- Para cargas con corriente de arranque alta 176 A
- Material de contactos $AgSnO_2$

NEW 22.64.0.xxx.4xx0



- Pensado específicamente: para cargas con corriente de arranque alta 240 A
- Material de contactos $AgSnO_2$

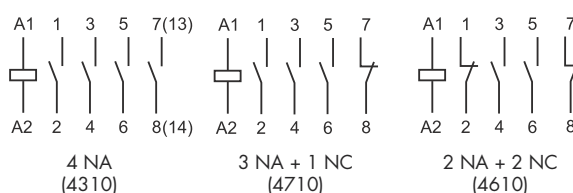

Codificación

Ejemplo: serie 22, contactor modular 25 A, 4 NA, tensión de bobina 230 V AC/DC, material de contactos AgSnO₂, selector manual Auto-On-Off + indicador mecánico + LED.

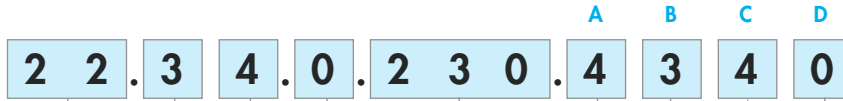

Serie _____
Tipo _____
 3 = Contactor modular 25 A
 4 = Contactor modular 40 A
 6 = Contactor modular 64 A
Número contactos _____
 2 = 2 contactos
 4 = 4 contactos
Versión de la bobina _____
 0 = AC (50/60 Hz)/DC
Tensión nominal de la bobina _____
 Ver características de la bobina

D: Versiones especiales
 0 = Estándar
C: Variantes
 1 = Indicador mecánico
 2 = Indicador mecánico + LED
 4 = Selector manual + indicador mecánico + LED
B: Circuito de contactos
 3 = Todos los contactos NA
 4 = Todos los contactos NC (solo 22.32)
 5 = 1 NA + 1 NC
 6 = 2 NA + 2 NC
 7 = 3 NA + 1 NC
A: Material de contactos
 1 = AgNi
 4 = AgSnO₂

Selección de características y opciones: solo son posibles combinaciones en la misma línea.
 En **negrita** se muestran las opciones preferentes y con mejor disponibilidad.

Tipo	Versión de bobina	A	B	C	D
22.32	AC/DC	1 - 4	3 - 4 - 5	2 - 4	0
22.34	AC/DC	1 - 4	3 - 6 - 7	2 - 4	0
22.44	AC/DC	4	3 - 6 - 7	1	0
22.64	AC/DC	4	3 - 6 - 7	1	0

Variantes

Selector manual Auto-On-Off + indicador mecánico + LED (variante xx40)

Tipo 22.32 / 22.34

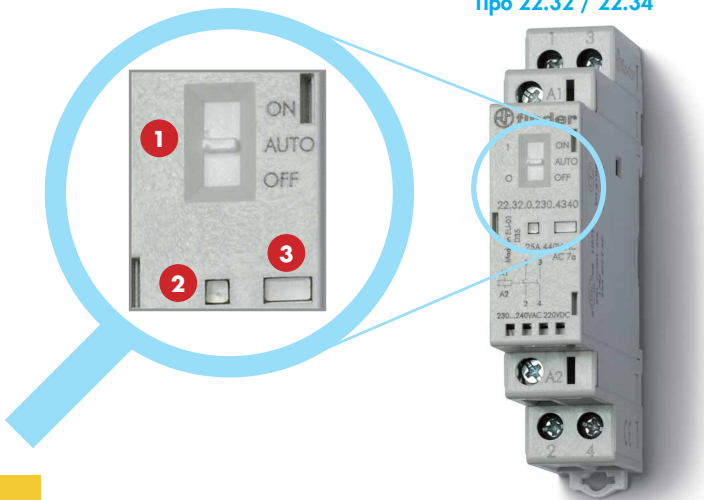

Variantes

- Selector manual**
 Funciones del selector manual de tres posiciones:
 - Posición ON** - los contactos están fijos en posición de trabajo (contactos NA - cerrados y contactos NC - abiertos) el indicador mecánico es visible en la ventana a propósito, el LED no está iluminado.
 - Posición AUTO** - el estado de los contactos, del indicador mecánico y del LED es consecuente con la alimentación de la bobina.
 - Posición OFF** - aunque los bornes A1 - A2 sean alimentados con tensión nominal, la bobina no recibe tensión, los contactos quedan en estado de reposo, el indicador mecánico no es visible y el LED no está encendido.

- LED**
- Indicador mecánico**

Tipo 22.44 / 22.64

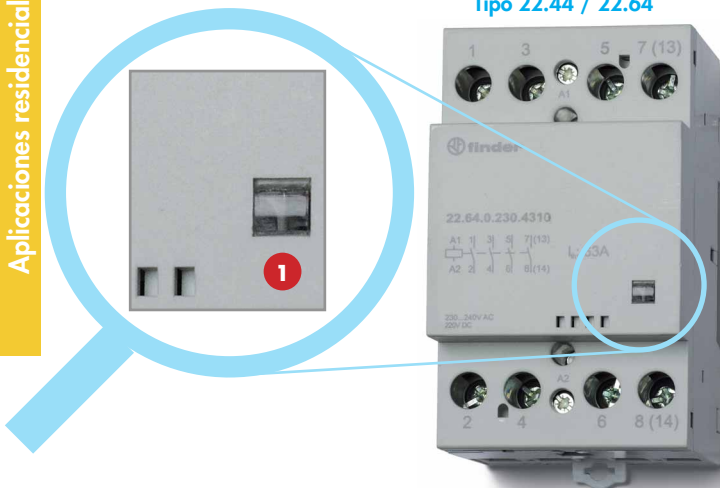

Variantes

- Indicador mecánico**

Características generales

Aislamiento		22.32 / 22.34		22.44 / 22.64		
Tensión nominal de aislamiento	V AC	250	440	440		
Grado de contaminación		3 *	2	3		
Aislamiento entre bobina y contactos						
Tipo de aislamiento		Reforzado		Reforzado		
Categoría de sobretensión		III		III		
Tensión soportada a los impulsos	kV (1.2/50 µs)	6		4		
Rigidez dieléctrica	V AC	4000		2000		
Aislamiento entre contactos adyacentes						
Tipo de aislamiento		Principal		Principal		
Categoría de sobretensión		III		III		
Tensión soportada a los impulsos	kV (1.2/50 µs)	4		4		
Rigidez dieléctrica	V AC	2500		2000		
Aislamiento entre contactos abiertos		Contactos NO	Contactos NC	Contactos NO/NC		
Separación de contactos	mm	3	1.5	3		
Categoría de sobretensión		III	II	III		
Tensión soportada a los impulsos	kV (1.2/50 µs)	4	2.5	4		
Rigidez dieléctrica	V AC/kV (1.2/50 µs)	2500/4	2000/3	2000/3		
* Solo para ejecuciones sin selector manual. Para ejecuciones con selector manual: grado de contaminación 2.						
Inmunidad a las perturbaciones conducidas		Norma de referencia				
Transitorios rápidos (burst 5/50 ns, 5 kHz) en terminales de bobina		EN 61000-4-4	nivel 4 (4 kV)	nivel 2 (2 kV)		
Impulsos de tensión (surge 1.2/50 µs) en terminales de bobina (modo diferencial)		EN 61000-4-5	nivel 4 (4 kV)	nivel 2 (2 kV)		
Protección contra el cortocircuito		22.32 / 22.34	22.44	22.64		
Corriente nominal condicional de cortocircuito	kA	3	3	3		
Fusible de protección	A	32 (tipo gL/gG)	63	80		
Bornes		Hilo rígido y flexible				
		22.32 / 22.34	22.44 / 22.64			
Capacidad de conexión de los bornes – contactos	mm ²	1 x 6 / 2 x 4	1x25 (rígido) - 1x16 (flexible)			
	AWG	1 x 10 / 2 x 12	1x4 (rígido) - 1x6 (flexible)			
Capacidad de conexión de los bornes – bobina	mm ²	1 x 4 / 2 x 2.5	1x2.5			
	AWG	1 x 12 / 2 x 14	1x14			
Sección mínima de cable – bornes de contactos y bobina	mm ²	1 x 0.2	1x1 (bobina) - 1x1.5 (contactos)			
	AWG	1 x 24	1x18 (bobina) - 1x16 (contactos)			
⊕ Par de apriete	Nm	0.8	1.2 (bornes de bobina) - 3.5 (bornes de contactos)			
Longitud de pelado del cable	mm	9	10			
Potencia disipada al ambiente		22.32	22.34	22.44	22.64	
	en vacío	W	2	2	5	5
	con carga nominal	W	4.8	6.3	17	37

NOTA

22.32/22.34: se aconseja mantener una separación de 9 mm entre contactores adyacentes en instalaciones y en condiciones de funcionamiento al límite (es decir, temperatura ambiente > 40 °C, alimentación de la bobina por tiempo prolongado, corriente de carga en los contactos > 20 A).

22.44/22.64: Temperatura ambiente máxima para la instalación adyacente de 3 contactores 40 °C.
 Temperatura ambiente máxima para la instalación adyacente de 2 contactores 55 °C.
 La instalación de 3 o más contactores con una distancia de aireación entre ellos de 9 mm permite el uso a 55 °C temperatura ambiente.

Aplicaciones residenciales



GUEMISA

Sta. Virgilia, 29 - 28033 Madrid - Tfno.: 91 764 21 00
 Desde 1986 suministrando sensores e instrumentación
<http://www.guemisa.com> - ventas@guemisa.com



Características de los contactos

Cargas y categorías de uso segun EN 61095: 2009

Tipo	Categoría de uso					
	AC-7a		AC-7b		AC-7c	
	Corriente nominal (A)	Vida eléctrica nominal (ciclos)	Corriente nominal (A)	Vida eléctrica nominal (ciclos)	Corriente nominal (A)	Vida eléctrica nominal (ciclos)
22.32....1xx0 (AgNi contactos)	25	70·10 ³ (NA)	10	30·10 ³	—	—
		30·10 ³ (NC)				
22.32....4xx0 (AgSnO ₂ contactos)	25	30·10 ³	10	30·10 ³	10	30·10 ³
22.34....1xx0 (AgNi contactos)	25	150·10 ³ (NA)	10	30·10 ³	—	—
		100·10 ³ (NC)				
22.34....4xx0 (AgSnO ₂ contactos)	25	30·10 ³	10	30·10 ³	10	30·10 ³
22.44....4xx0	40	100·10 ³	22	150·10 ³	—	—
22.64....4xx0	63	100·10 ³	30	150·10 ³	—	—

Categorías de empleo: **AC-7a** = Conexión de cargas débilmente inductivas ($\cos\varphi=0.8$)

AC-7b = Motores de electrodomésticos; ($\cos\varphi=0.45$, $I_{making}=6 \times I_{breaking}$)

AC-7c = Lámparas de descarga compensadas ($\cos\varphi=0.9$, $C=10 \text{ mF/A}$)

H 22 - Máximo poder de corte con cargas en DC1 - Tipo 22.32 / 22.34

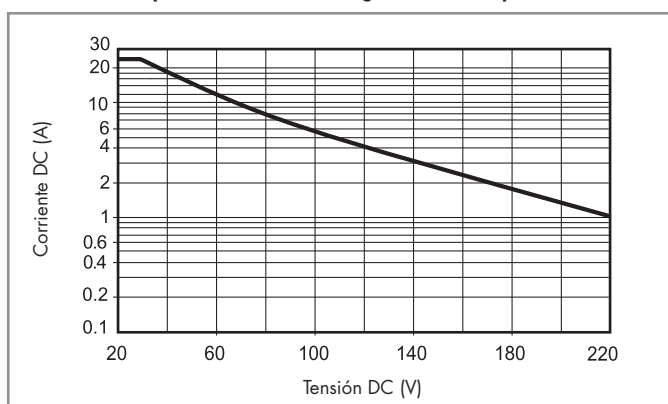

H 22 - Máximo poder de corte con cargas en DC1 - Tipo 22.44 / 22.64

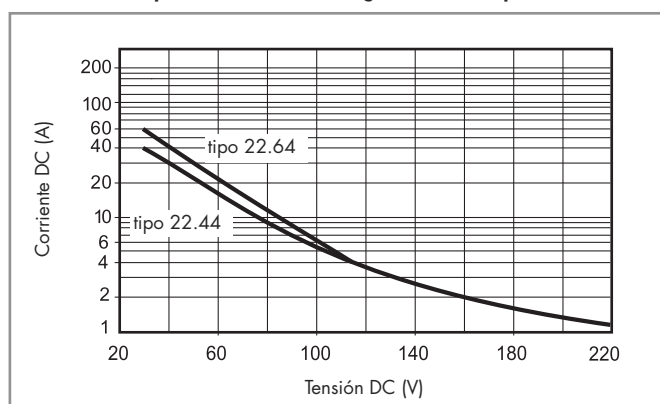

• La vida eléctrica para cargas resistivas en DC1 que tengan valores de tensión y corriente bajo la curva es de $\geq 100 \cdot 10^3$ ciclos.

• Para las cargas DC13, la colocación de un diodo con polaridad invertida en paralelo con la carga permite obtener una vida eléctrica idéntica a la que se consigue con una carga en DC1. Nota: aumentará el tiempo de desconexión.

Características de la bobina

Valores de la versión AC/DC (tipo 22.32)

Tensión nominal U_N V	Código bobina	Campo de funcionamiento		Nominal absorbida I_N con U_N (AC) mA
		U_{min} V	U_{max} V	
12	0.012	9.6	13.2	165
24	0.024	19.2	26.4	83
48	0.048	38.4	52.8	42
60	0.060	48	66	33
120 (110...125)	0.120	88	138	16.5
230 (230...240 AC) (220 DC)	0.230	184 (AC) 176 (DC)	264 (AC) 242 (DC)	8.7

Valores de la versión AC/DC (tipo 22.34)

Tensión nominal U_N V	Código bobina	Campo de funcionamiento		Nominal absorbida I_N con U_N (AC) mA
		U_{min} V	U_{max} V	
12	0.012	9.6	13.2	165
24	0.024	19.2	26.4	83
48	0.048	38.4	52.8	42
60	0.060	48	66	33
120 (110...125)	0.120	88	138	16.5
230 (230...240 AC) (220 DC)	0.230	184 (AC) 176 (DC)	264 (AC) 242 (DC)	8.7

Valores de la versión AC/DC (tipo 22.44 / 22.64)

Tensión nominal U_N V	Código bobina	Campo de funcionamiento		Nominal absorbida I_N con U_N (AC) mA
		U_{min} V	U_{max} V	
12	0.012	10.2	13.2	417
24	0.024	20.4	26.4	208
120 (110...125)	0.120	102	138	41
230 (230...240 AC) (220 DC)	0.230	196	264 (AC) 242 (DC)	21

R 22 - Campo de funcionamiento en función de la temperatura ambiente

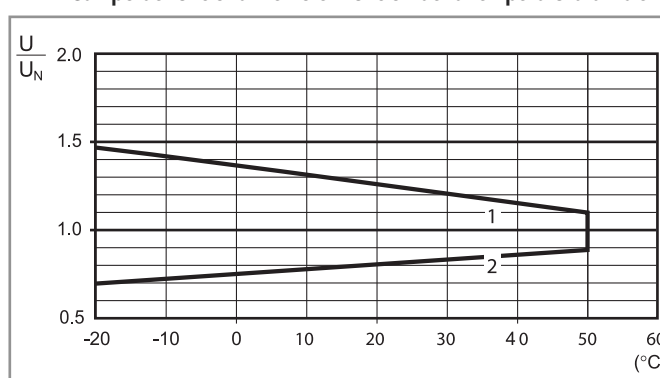

1 - Tensión máx. admisible en la bobina.

2 - Tensión de conexión mínima con la bobina a temperatura ambiente.

Esquemas de conexión

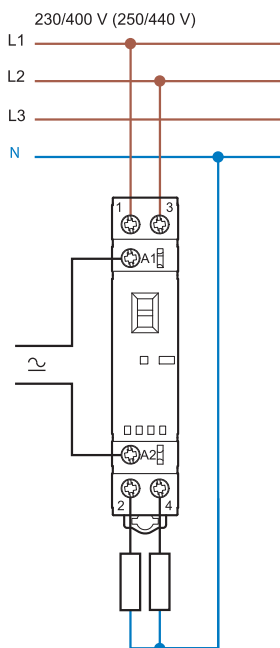

Type 22.32

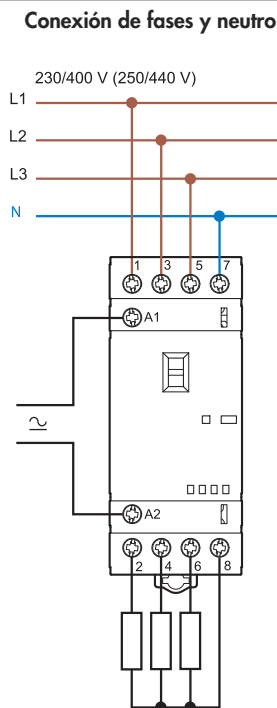

Type 22.34

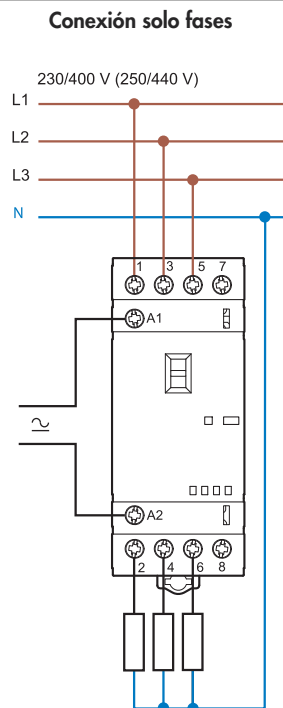

Type 22.34

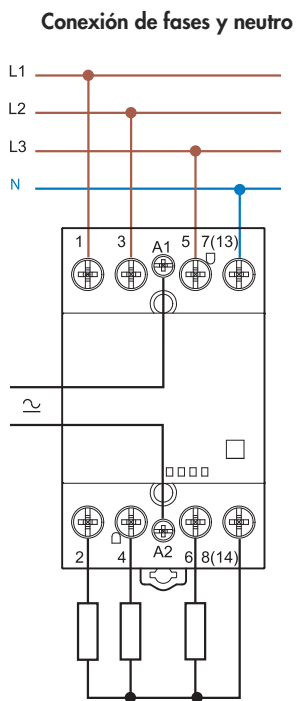

Type 22.44 / 22.64

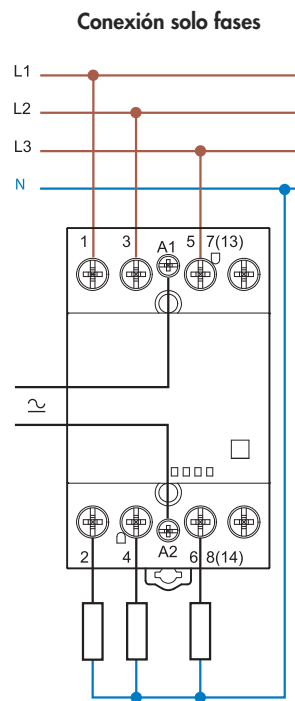

Type 22.44 / 22.64

Dimensiones

Tipo 22.32
Borne de jaula

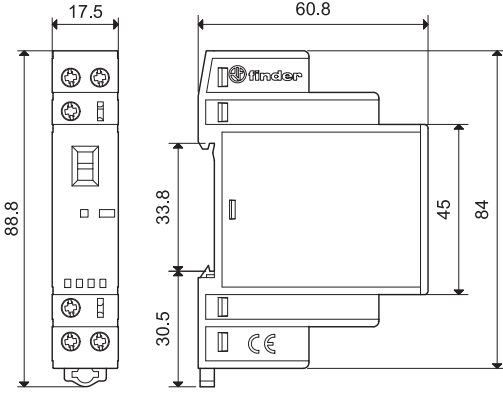

Tipo 22.32 + 022.33 / 022.35
Borne de jaula

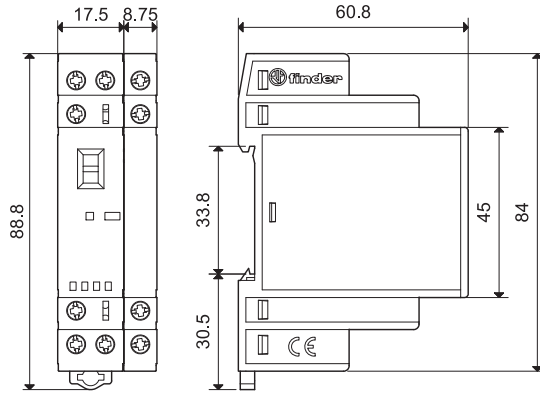

Tipo 22.34
Borne de jaula

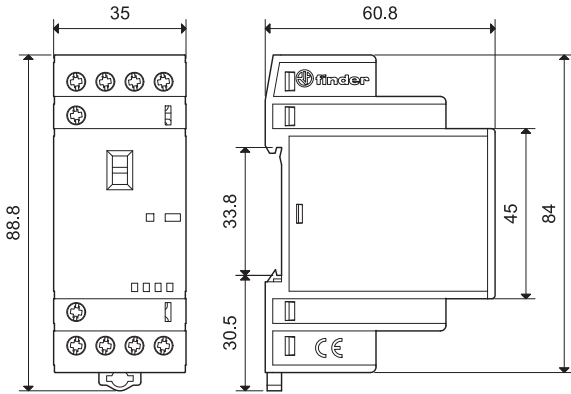

Tipo 22.34 + 022.33 / 022.35
Borne de jaula

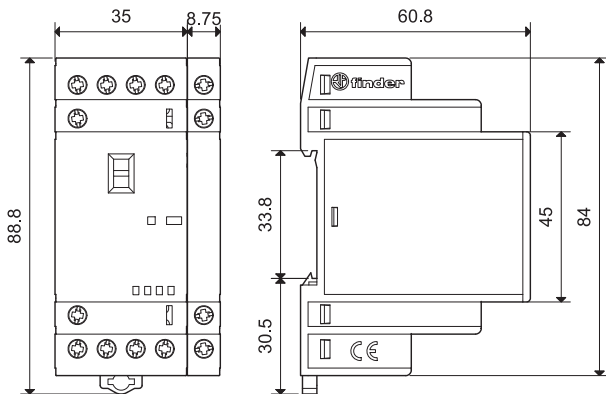

Tipo 022.33 / 022.35
Borne de jaula

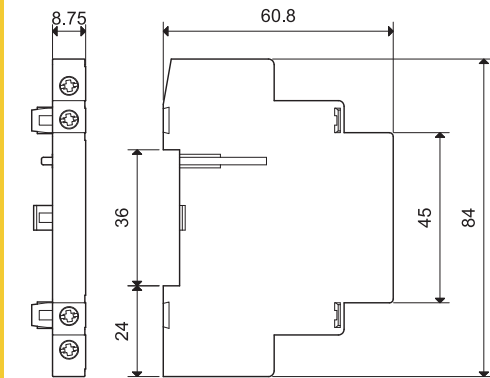

Tipo 22.44 / 22.64
Borne de jaula

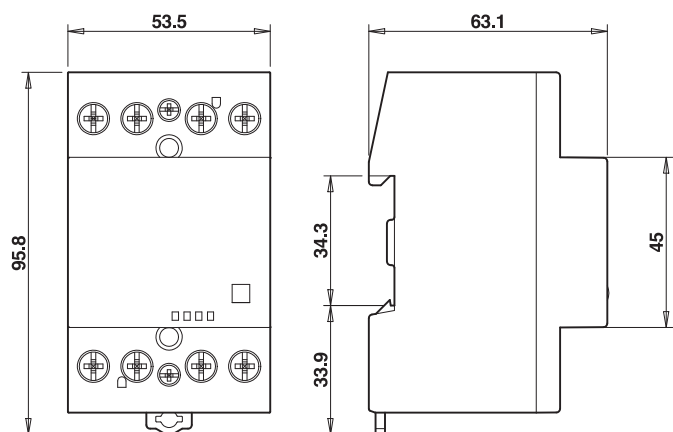

Módulos con contactos auxiliares 022.33 / 022.35 solo para 22.22.32 y 22.34



22.32 + 022.33 / 022.35



22.34 + 022.33 / 022.35

022.33



022.35



Características de los contactos			
Número de contactos		2 NA	1 NA + 1 NC
Corriente máxima permanente I_{th}	A	6	6
Potencia nominal en AC15 (230 V)	VA	700	700
Vida eléctrica con carga nominal	ciclos	30×10^3	30×10^3
Material de los contactos		AgNi	AgNi
Protección contra el cortocircuito			
Corriente nominal condicional de cortocircuito	kA	1	
Fusible de protección	A	6 (tipo gL/gG)	
Bornes		Hilo rígido y flexible	
Capacidad de conexión de los bornes	mm ²	1 x 4 / 2 x 2.5	
	AWG	1 x 12 / 2 x 14	
Sección mínima de cable - bornes de contactos y bobina	mm ²	1 x 0.2	
	AWG	1 x 24	
Par de apriete	Nm	0.8	
Longitud de pelado del cable	mm	9	
Potencia disipada al ambiente			
en vacío	W	—	
con carga nominal	W	0.5	
Homologaciones (según los tipos)			RINA

NOTA: no es posible montar el módulo auxiliar en los 22.32.0.xxx.x4x0 (ejecuciones de 2 NC).

Accesorios



020.01

Soporte para fijación a panel (para tipo 22.32), plástico, ancho 17.5 mm 020.01

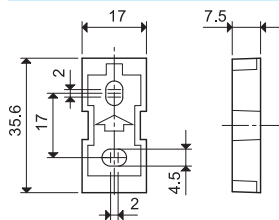

011.01

Soporte para fijación a panel (para tipo 22.34), plástico, ancho 35 mm 011.01

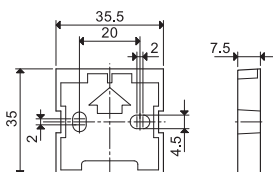

060.72

Juego de etiquetas de identificación, plástico, 72 unidades, 6x12 mm 060.72



019.01

Etiqueta de identificación, plástico, 1 unidad, 17x25.5 mm 019.01



020.03

Separador para montaje en carril, plástico, ancho 3 mm 020.03

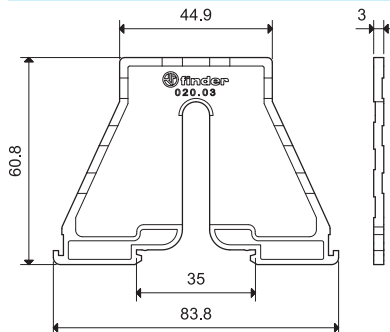

022.18



Puente de 8 terminales para tipo 22.32, ancho 17.5 mm 022.18 (azul)

Valor nominal 10 A - 250 V

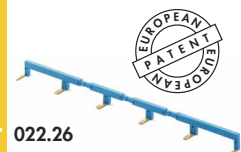
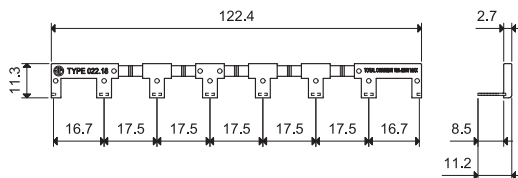

022.26



Puente de 6 terminales para tipo 22.34, ancho 35 mm 022.26 (azul)

Valor nominal 10 A - 250 V

